

METALLKÜCHEN

MINI & KOMPAKT



www.minikuechen.de

METALLKÜCHEN VON STENDEL - STAHL IN SCHÖNER UND FUNKTIONELLER FORM

stengel
KÜCHEN

Unseren Miniküchenkatalog, allgemeine Informationen zu unseren Produkten, Datenblätter und Bedienungsanleitungen für unsere Elektrogeräte finden Sie hier zum Download:

www.stengel-steelconcept.de



Bild: MPMOS120 mit Hängeschrank in Farbe Sand

stengel
KÜCHEN

INHALT

ALLGEMEINES	04
Stengel Miniküche Vorteile	04
Stengel Miniküche Vergleich	06
MINIKÜCHEN PREMIUMLINE MP	08
100/110 cm Breite	16
120 cm Breite	18
150 cm Breite	20
160 cm Breite	24
170 cm Breite	26
180 cm Breite	28
MINIKÜCHEN KITCHENLINE MK	30
90 cm Breite	36
100 cm Breite	36
120 cm Breite	38
150 cm Breite	40
MINIKÜCHEN EASYLINE ME	42
100 cm Breite	44
120 cm Breite	45
PAKET STUDIOLINE SL	46
Studioline SLD - H2060	50
Studioline SLD - H2220	50
Studioline SLDH - H2220 mit Dunstabzug	52
SCHRANKKÜCHE SKM	54
Grundmodell	56
Zubehör	58
Geschirrschrank	59
HÄNGESCHRÄNKE/HOCHSCHRÄNKE	60
Hängeschränke HS-H560	62
Hängeschränke HS-H720	64
Hängeschränke mit E-Geräten HSMW/HSDH	66
Hochschränke HO 60	70
Hochschrank mit Backofen HOB 60	70
ZUBEHÖR / ELEKTROGERÄTE	72
Wandregal	72
Abstandsleisten	74
Rück-/Seitenwände	75
Zubehör / Armaturen	76
Elektrogeräte	78
WEITERE INFORMATIONEN	82
Projekte und Bauvorhaben	82
Stengel Steel Concept & Stengel GmbH	86
Anlieferung / Verpackung / Partner	88
Allgemeines Anschlussschema	90

Allgemeines

Premiumline MP

Kitchenline MK

Easyline ME

Studioline SL

Schrankküche

Schränke

Zubehör/Elektro

Informationen

STENGEL MINIKÜCHEN

VORTEILE

Wir sind der Meinung, dass eine Küche, egal wie groß sie ist, einfach alles können muss.

Wenn Sie nur wenig Platz haben, ob zu Hause, im Büro oder Atelier, in der Praxis oder im Labor - wir haben für Sie die passende Miniküche.

Unsere **Miniküchen** passen sich Ihren Bedürfnissen und Wünschen perfekt an. Sie werden in fast allen Modellen komplett montiert und steckerfertig ausgeliefert.

Miniküche aus dem Werkstoff Metall und dessen Vorzüge:

Wir verwenden ausschließlich Stahlblech und Edelstahl aus Europäischem Handel.

Pulverbeschichtung

In einer **Stengel Küche** werden pulverbeschichtete Teile aus eigener modernster Pulverbeschichtungsanlage verbaut. Die Beschichtung macht die Oberflächen deutlich widerstandsfähiger als bei einer gewöhnlichen Nasslackierung.

Edelstahl

In unseren Arbeitsplatten, Fronten und anderen Bauteilen verwenden wir nichtrostenden und säurebeständigen Edelstahl 1.4301 (X5CrNi18-10), der für eine Temperaturbeanspruchung von bis zu 600 Grad Celsius zugelassen ist.

Rostfrei

Das in unseren Produkten verbaute Edelstahl und das pulverbeschichtete Metall trotzen Wasserdampf und anderen feuchten oder klimatischen Einflüssen.

Pflegeleicht

Stengel Küchen sind durch ihre glatten und porenfreien Oberflächen sehr reinigungsfreundlich.

Umweltfreundlich

Dank 100% recycelbarem Stahl und dem Verzicht auf giftige Stoffe leisten wir einen großen Beitrag für Ihre Gesundheit und eine nachhaltige Nutzung der Umweltressourcen. Ökozertifizierung nach DIN EN 14001 ist eine Selbstverständlichkeit.

Schwer entflammbar

Stahlküchen gehen nie in Flammen auf, Stahl ist weder selbstentzündlich, noch bietet er Stoff für ein Feuer.

Geruchsneutral

Pulverbeschichtetes Metall ist geruchsneutral – auch nach tausenden von Kochstunden riecht die **Stengel Küche** nach der Reinigung sauber, da das Material keine Fremdgerüche annimmt.

Die Vorteile von Metallküchen aus dem Hause Stengel gegenüber Holzküchen sind:

- ◆ hohe Lebensdauer
- ◆ keine Materialalterung gegenüber Holz
- ◆ niedrige Einbaukosten
- ◆ einfachste Installation
- ◆ zeitloses Design
- ◆ kein Problem bei Wasserschäden (kein Aufquellen der Arbeitsplatte)
- ◆ platzsparend
- ◆ kurze Lieferzeiten
- ◆ pflegeleichte Oberflächen
- ◆ hygienisch und antibakteriell
- ◆ nicht entflammbar / brandschutzkonform



Bild: MPM120A mit Hängeschrank und Hochschrank in Farbe Weiß

KÜCHENMODELLE IM VERGLEICH

Der Verwendungsbereich unserer **Mini- und Kompaktküchen** ist sehr breit gefächert. In einem Baucontainer wird eine andere Küche verwendet, als in einem Ferienappartement. Deshalb bieten wir drei verschiedene Produktlinien in unterschiedlichen Preissegmenten, Ausstattungen und Designs an.

MINIKÜCHE ME EASYLINE:

Besonderheiten:

- ◆ Unterbauten aus pulverbeschichtetem Metall und doppelwandig gefüllten Fronten
- ◆ Kühlschrank 48cm breit mit 2*-Gefrierfach
- ◆ In Breiten 100 und 120 cm erhältlich
- ◆ Tiefgezogene Standardpantryabdeckung mit Lüftungsöffnungen oben, integriertes Spülbecken, Abtropffläche und Kochfeld - Knebelschalter vorne
- ◆ Elektrokochfeld oder ohne Kochfeld
- ◆ Unterbauten 52cm ohne Griffe mit Touch-Verschluss
- ◆ Fachboden als Zubehör
- ◆ Standardfarbe Weiß
- ◆ Ein geringfügiger Farbunterschied zwischen Kühlschrankfront und Unterbautür ist gegeben



MINIKÜCHE MK KITCHENLINE:

Zusätzliche Besonderheiten zu ME Easyline:

- ◆ Kühlschrank 50cm breit mit 4*-Gefrierfach
- ◆ In Breiten 90 - 150 cm erhältlich
- ◆ Elektro-, Glaskeramik- oder ohne Kochfeld
- ◆ Griffschalen aus Metall in Küchenfarbe
- ◆ Erhältlich mit Mikrowelle und Backofen (*1)
- ◆ Zusätzlich fünf Farben (*2) - Bordeauxrot, Grüner Apfel, Sand, Mokka, und Schwarz
- ◆ Bei Farbe Weiß: Ein geringfügiger Farbunterschied zwischen Kühlschrankfront und Unterbautür ist gegeben



MINIKÜCHE MP PREMIUMLINE:

Zusätzliche Besonderheiten zu MK Kitchenline:

- ◆ Kühlschrank metallverkleidet
- ◆ In Breiten 100 - 180 cm erhältlich
- ◆ Premium-Abdeckung Edelstahl geschliffen und gebürstet mit Lüftungsöffnungen vorne, Einbauspülbecken mit Abtropffläche, Hahnlochbohrung und Siphon
- ◆ Glaskeramik-, Induktions- oder ohne Kochfeld
- ◆ Moderner Edelstahl-Stangengriff
- ◆ Schubladen (*1) mit Softclose
- ◆ Auch erhältlich mit Geschirrspüler, Backofen, Mikrowelle 20l mit Backfunktion, Mikrowellenofen 30l (*1)
- ◆ Zusätzlich drei Farben - Schiefergrau, Türkis und Edelstahl



(*1) Modellabhängig (*2) Farbvariante mit metallverkleideter Kühlschrankfront

MP PREMIUMLINE MINIKÜCHEN

**FLEXIBEL UND FUNKTIONELL -
DIE PERFEKTE KÜCHE FÜR HOHE ANSPRÜCHE**

Wenn Sie besonders viel Wert auf eine stylische und funktionelle Küche legen, dann ist die **Stengel Premiumline** genau die Richtige für Sie.

Die aus pulverbeschichtetem Stahlblech gefertigte **Miniküche** besitzt doppelwandige Türen, die innen mit einer speziellen Premiumdämmung gefüllt sind. Die **Premiumline** Modelle werden durch die Möglichkeit von Mikrowelle, Mikroofen, Geschirrspüler oder Backofen zur vollwertigen Küche. Verfügbar in den Breiten 100, 110, 120, 150, 160, 170 und 180 cm.

Alle Modelle entnehmen Sie bitte den nachfolgenden Seiten.





Bild: MPPOS180 A mit HSPL60 und HSPL120 in Farbe Bordeaux-rot

MP PREMIUMLINE IN FARBE

FRÖHLICHES FARBENSPIEL

Lassen Sie Ihren Raum lebendiger und einladender wirken und wählen Sie eine **Miniküche** in Farbe, die zu Ihrer Persönlichkeit und Ihrem Einrichtungsstil passt.

Mit der fröhlichen Farbauswahl unserer **Stengel Küchen** können Sie Ihren persönlichen Stil und Geschmack ausdrücken.

Schaffen Sie Ihren einzigartigen und individuellen Raum einer Stengel Küche in den Farben Sand, Grün, Mokka, Rot, Schwarz oder Türkis....



SCHIEFERGRAU



MOKKA METALLIC



EDELSTAHL



Bild: MPGS160 mit 2xHSP50 und HSMW60 in Farbe Schiefergrau



TÜRKIS



SCHWARZ MATT



GRÜNER APFEL



WEISS



BORDEAUXROT



SAND MATT

MODELLVARIANTEN

MINIKÜCHEN MP PREMIUMLINE



MP 100
siehe Seite 17



MPGS 110
siehe Seite 17



MPGS 120
siehe Seite 19



MP 100 S
siehe Seite 17



MP 120
siehe Seite 19



MPMOS 120
siehe Seite 19



MPM 100
siehe Seite 17



MP 120 A
siehe Seite 19



MP 150
siehe Seite 20



MP 110 S
siehe Seite 17



MPM 120 A
siehe Seite 19



MPM 150
siehe Seite 21

MP PREMIUMLINE



MPMOS 150
siehe Seite 21



MPB 150
siehe Seite 21



MPGS 160
siehe Seite 25



MPS4 150
siehe Seite 21



MP 160
siehe Seite 24



MPGSM 160
siehe Seite 25



MPGS 150
siehe Seite 21



MPM 160
siehe Seite 24



MPGMS3 160
siehe Seite 25



MPGSM 150
siehe Seite 21



MPMOS 160
siehe Seite 25



MPGG 160
siehe Seite 25

MODELLVARIANTEN

MINIKÜCHEN MP PREMIUMLINE



MPB 160
siehe Seite 25



MPGSMOS 170
siehe Seite 27



MPB 170
siehe Seite 27



MP 170
siehe Seite 26



MPGS 170
siehe Seite 27



MP 180 A
siehe Seite 28



MPM 170
siehe Seite 26



MPGSM 170
siehe Seite 27



MPM 180 A
siehe Seite 28



MPMOS 170
siehe Seite 27



MPGG 170
siehe Seite 27



MPMOS 180 A
siehe Seite 29



MPGSMOS 180
siehe Seite 29



MPB 180 A
siehe Seite 29



MPGS 180 A
siehe Seite 29



MPGSM 180 A
siehe Seite 29



MPGG 180 A
siehe Seite 29

MP
PREMIUMLINE

Farben Premiumline

Edelstahl

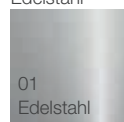

01
Edelstahl

Pulverbeschichtung Glanz



00
Weiß

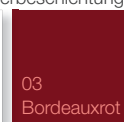

03
Bordeauxrot

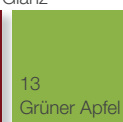

13
Grüner Apfel

Pulverbeschichtung Matt

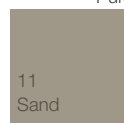

11
Sand

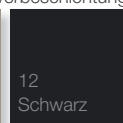

12
Schwarz

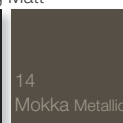

14
Mokka Metallic

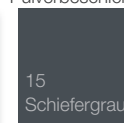

15
Schiefergrau

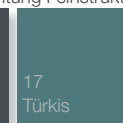

17
Türkis

Pulverbeschichtung Feinstruktur



Bild: MPM 100 S - mit Kochfeld

MINIKÜCHE PREMIUMLINE 100-110CM MP 100 - 110

- ◆ Kühlschrank mit 4*-Gefrierfach (Standard) oder ohne Kühlschrank(*)
- ◆ Edelstahlabdeckung Premium gebürstet und geschliffen, Einbauspülbecken mit Ablaufgarnitur und Siphon, Hahnlochbohrung, mit Glaskeramikkochfeld, Induktionskochfeld oder ohne Kochfeld
- ◆ Metallunterbauten, Korpus weiß pulverbeschichtet, ohne Rückwand, Schubladen mit Softclose
- ◆ Doppelwandige Fronten mit schalldämmender Premiumfüllung, pulverbeschichtet, Stangengriffe Edelstahl matt
- ◆ Kühlschrank mit einheitlicher Küchenfront
- ◆ Arbeitshöhe 89 cm
- ◆ Komplett mit allen aufgeführten Elektrogeräten
- ◆ In neun verschiedenen Farben erhältlich
- ◆ Montiert und steckerfertig, auf Wunsch teilzerlegt

Ausführung Edelstahlabdeckung



Glaskeramik- oder
Induktionskochfeld



ohne Kochfeld

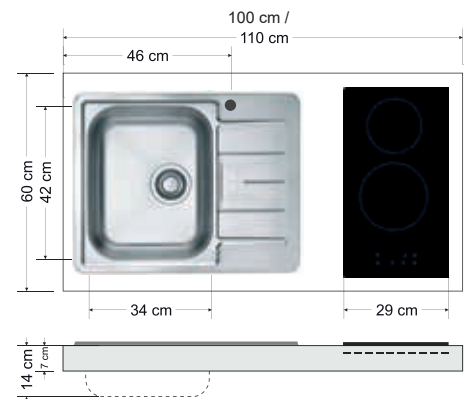

Farben Premiumline



Artikel-Nr	Farbe	Kochfeld	Beckenseite
10100 000631 - XX		Glaskeramik	Spüle rechts
10100 000641 - XX		Glaskeramik	Spüle links
10100 000651 - XX		ohne	Spüle rechts
10100 000661 - XX		ohne	Spüle links
10100 000671 - XX		Induktion	Spüle rechts
10100 000681 - XX		Induktion	Spüle links

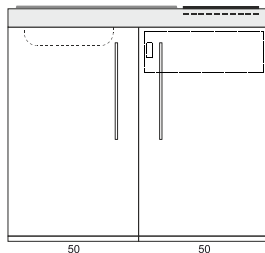

MP 100

Kühlschrank

Maße: 100 x 60 x 89 cm (B x T x H)

Artikel-Nr	Farbe	Kochfeld	Beckenseite
10100 100631 - XX		Glaskeramik	Spüle rechts
10100 100641 - XX		Glaskeramik	Spüle links
10100 100651 - XX		ohne	Spüle rechts
10100 100661 - XX		ohne	Spüle links
10100 100671 - XX		Induktion	Spüle rechts
10100 100681 - XX		Induktion	Spüle links

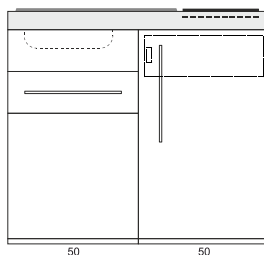

MP 100 S

Kühlschrank

eine Schublade

Tür im Spülenunterbau mit Touch-Verschluss

Maße: 100 x 60 x 89 cm (B x T x H)

Artikel-Nr	Farbe	Kochfeld	Beckenseite
10100 010631 - XX		Glaskeramik	Spüle rechts
10100 010641 - XX		Glaskeramik	Spüle links
10100 010651 - XX		ohne	Spüle rechts
10100 010661 - XX		ohne	Spüle links
10100 010671 - XX		Induktion	Spüle rechts
10100 010681 - XX		Induktion	Spüle links

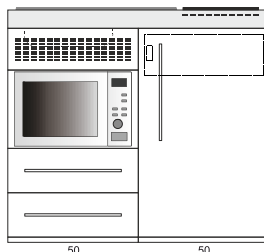

MPM 100

Mikrowelle 20l

Kühlschrank

zwei Schubladen

Maße: 100 x 60 x 89 cm (B x T x H)

Artikel-Nr	Farbe	Kochfeld	Beckenseite
10110 102631 - XX		Glaskeramik	Spüle rechts
10110 102641 - XX		Glaskeramik	Spüle links
10110 102651 - XX		ohne	Spüle rechts
10110 102661 - XX		ohne	Spüle links
10110 102671 - XX		Induktion	Spüle rechts
10110 102681 - XX		Induktion	Spüle links

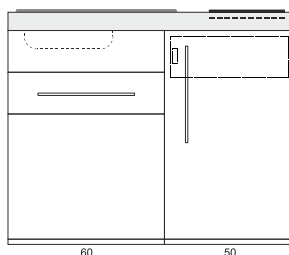

MP 110 S

Kühlschrank

eine Schublade

Tür im Spülenunterbau mit Touch-Verschluss

Maße: 110 x 60 x 89 cm (B x T x H)

Artikel-Nr	Farbe	Kochfeld	Beckenseite
10110 680631 - XX		Glaskeramik	Spüle rechts
10110 680641 - XX		Glaskeramik	Spüle links
10110 680651 - XX		ohne	Spüle rechts
10110 680661 - XX		ohne	Spüle links
10110 680671 - XX		Induktion	Spüle rechts
10110 680681 - XX		Induktion	Spüle links

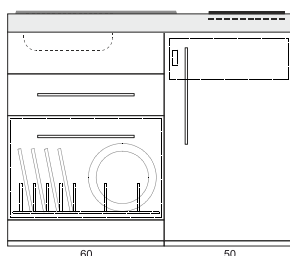

MPGS 110

Geschirrspüler

Kühlschrank

eine Schublade

Maße: 110 x 60 x 89 cm (B x T x H)



Bild: MPM 120 A - mit Kochfeld

MINIKÜCHE PREMIUMLINE 120CM MP 120

- ◆ Kühlschrank mit 4*-Gefrierfach (Standard) oder ohne Kühlschrank(*)
- ◆ Edelstahlabdeckung Premium gebürstet und geschliffen, Einbauspülbecken mit Ablaufgarnitur und Siphon, Hahnlochbohrung, mit Glaskeramikkochfeld, Induktionskochfeld oder ohne Kochfeld
- ◆ Metallunterbauten, Korpus weiß pulverbeschichtet, ohne Rückwand, Schubladen mit Softclose
- ◆ Doppelwandige Fronten mit schalldämmender Premiumfüllung, pulverbeschichtet, Stangengriffe Edelstahl matt
- ◆ Kühlschrank mit einheitlicher Küchenfront
- ◆ Arbeitshöhe 89 cm
- ◆ Komplett mit allen aufgeführten Elektrogeräten
- ◆ In neun verschiedenen Farben erhältlich
- ◆ Montiert und steckerfertig, auf Wunsch teilzerlegt

Ausführung Edelstahlabdeckung



Glaskeramik- oder
Induktionskochfeld



ohne Kochfeld

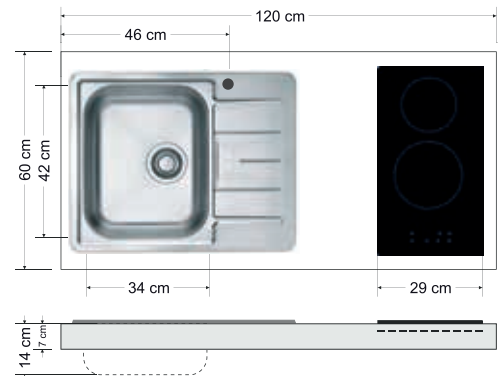

Farben Premiumline



Artikel-Nr	Farbe	Kochfeld	Beckenseite
10120 001631 - XX		Glaskeramik	Spüle rechts
10120 001641 - XX		Glaskeramik	Spüle links
10120 001651 - XX		ohne	Spüle rechts
10120 001661 - XX		ohne	Spüle links
10120 001671 - XX		Induktion	Spüle rechts
10120 001681 - XX		Induktion	Spüle links



MP 120

Kühlschrank
Unterbau mit 2 Türen 50/20cm

Maße: 120 x 60 x 89 cm (B x T x H)

Artikel-Nr	Farbe	Kochfeld	Beckenseite
10120 102631 - XX		Glaskeramik	Spüle rechts
10120 102641 - XX		Glaskeramik	Spüle links
10120 102651 - XX		ohne	Spüle rechts
10120 102661 - XX		ohne	Spüle links
10120 102671 - XX		Induktion	Spüle rechts
10120 102681 - XX		Induktion	Spüle links

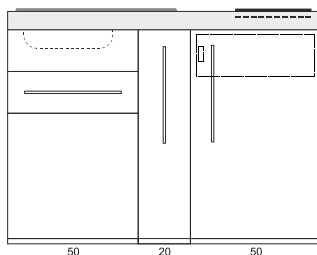

MP 120 A

Kühlschrank
Auszugschrank 20cm mit zwei Schalen
Tür im Spülenunterbau mit Touch-Verschluss
eine Schublade

Maße: 120 x 60 x 89 cm (B x T x H)

Artikel-Nr	Farbe	Kochfeld	Beckenseite
10120 012631 - XX		Glaskeramik	Spüle rechts
10120 012641 - XX		Glaskeramik	Spüle links
10120 012651 - XX		ohne	Spüle rechts
10120 012661 - XX		ohne	Spüle links
10120 012671 - XX		Induktion	Spüle rechts
10120 012681 - XX		Induktion	Spüle links

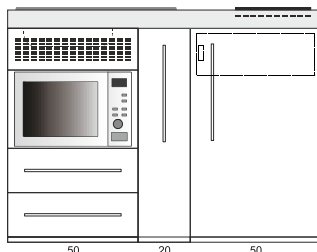

MPM 120 A

Mikrowelle 20 l
Kühlschrank
Auszugschrank 20cm mit zwei Schalen
zwei Schubladen

Maße: 120 x 60 x 89 cm (B x T x H)

Artikel-Nr	Farbe	Kochfeld	Beckenseite
10120 390631 - XX		Glaskeramik	Spüle rechts
10120 390641 - XX		Glaskeramik	Spüle links
10120 390651 - XX		ohne	Spüle rechts
10120 390661 - XX		ohne	Spüle links
10120 390671 - XX		Induktion	Spüle rechts
10120 390681 - XX		Induktion	Spüle links

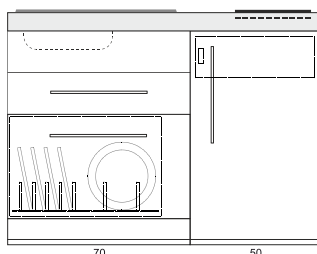

MPGS 120

Geschirrspüler
Kühlschrank
eine Schublade

Maße: 120 x 60 x 89 cm (B x T x H)

Artikel-Nr	Farbe	Kochfeld	Beckenseite
10120 800631 - XX		Glaskeramik	Spüle rechts
10120 800641 - XX		Glaskeramik	Spüle links
10120 800651 - XX		ohne	Spüle rechts
10120 800661 - XX		ohne	Spüle links
10120 800671 - XX		Induktion	Spüle rechts
10120 800681 - XX		Induktion	Spüle links

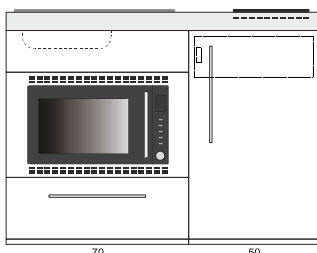

MPMOS 120

Mikrowellenofen 30l
Kühlschrank
eine Schublade

Maße: 120 x 60 x 89 cm (B x T x H)



Bild: MPVOS 150 - mit Kochfeld

MINIKÜCHE PREMIUMLINE 150CM MP 150

- ◆ Kühlschrank mit 4*-Gefrierfach (Standard) oder ohne Kühlschrank(*)
- ◆ Edelstahlabdeckung Premium gebürstet und geschliffen, Einbauspülbecken mit Ablaufgarnitur und Siphon, Hahnlochbohrung, mit Glaskeramikkochfeld, Induktionskochfeld oder ohne Kochfeld
- ◆ Metallunterbauten, Korpus weiß pulverbeschichtet, ohne Rückwand, Schubladen mit Softclose
- ◆ Doppelwandige Fronten mit schalldämmender Premiumfüllung, pulverbeschichtet, Stangengriffe Edelstahl matt
- ◆ Kühlschrank mit einheitlicher Küchenfront
- ◆ Arbeitshöhe 89 cm
- ◆ Komplett mit allen aufgeführten Elektrogeräten
- ◆ In neun verschiedenen Farben erhältlich
- ◆ Montiert und steckerfertig, auf Wunsch teilzerlegt

Ausführung Edelstahlabdeckung



Glaskeramik- oder
Induktionskochfeld



ohne Kochfeld

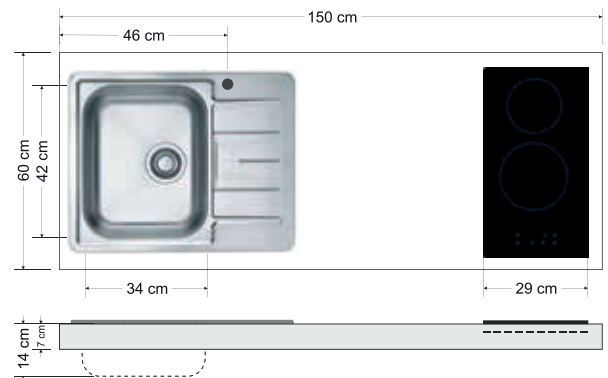

Farben Premiumline

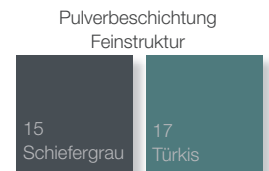
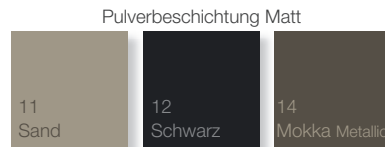
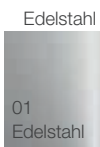

Artikel-Nr	Farbe	Kochfeld	Beckenseite
10150 100631 - XX		Glaskeramik	Spüle rechts
10150 100641 - XX		Glaskeramik	Spüle links
10150 100651 - XX		ohne	Spüle rechts
10150 100661 - XX		ohne	Spüle links
10150 100671 - XX		Induktion	Spüle rechts
10150 100681 - XX		Induktion	Spüle links

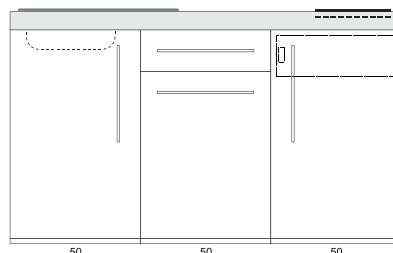

MP 150

Kühlschrank
eine Schublade

Maße: 150 x 60 x 89 cm (B x T x H)

Artikel-Nr	Farbe	Kochfeld	Beckenseite
10150 004631 - XX	Glaskeramik	Spüle rechts	Spüle rechts
10150 004641 - XX	Glaskeramik	Spüle links	Spüle links
10150 004651 - XX	ohne	Spüle rechts	Spüle rechts
10150 004661 - XX	ohne	Spüle links	Spüle links
10150 004671 - XX	Induktion	Spüle rechts	Spüle rechts
10150 004681 - XX	Induktion	Spüle links	Spüle links

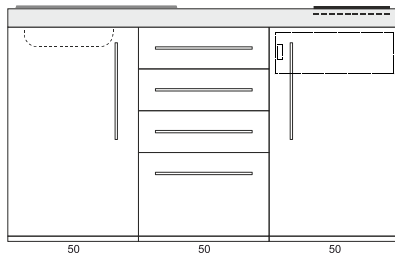

MPS4 150

Kühlschrank
vier Schubladen

Maße: 150 x 60 x 89 cm (B x T x H)

Artikel-Nr	Farbe	Kochfeld	Beckenseite
10150 010631 - XX	Glaskeramik	Spüle rechts	Spüle rechts
10150 010641 - XX	Glaskeramik	Spüle links	Spüle links
10150 010651 - XX	ohne	Spüle rechts	Spüle rechts
10150 010661 - XX	ohne	Spüle links	Spüle links
10150 010671 - XX	Induktion	Spüle rechts	Spüle rechts
10150 010681 - XX	Induktion	Spüle links	Spüle links

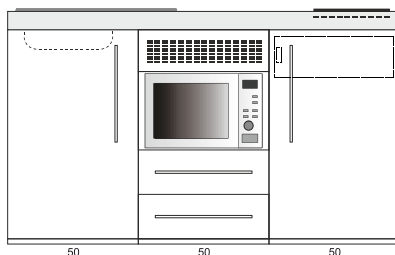

MPM 150

Mikrowelle 20l
Kühlschrank
zwei Schubladen

Maße: 150 x 60 x 89 cm (B x T x H)

Artikel-Nr	Farbe	Kochfeld	Beckenseite
10150 809631 - XX	Glaskeramik	Spüle rechts	Spüle rechts
10150 809641 - XX	Glaskeramik	Spüle links	Spüle links
10150 809651 - XX	ohne	Spüle rechts	Spüle rechts
10150 809661 - XX	ohne	Spüle links	Spüle links
10150 809671 - XX	Induktion	Spüle rechts	Spüle rechts
10150 809681 - XX	Induktion	Spüle links	Spüle links

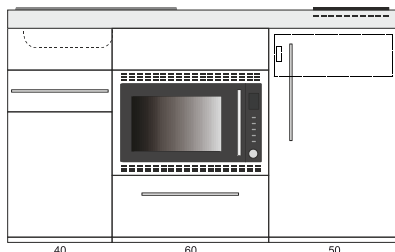

MPMOS 150

Mikrowellenofen 30l
Kühlschrank
Tür im Spülenunterbau mit Touch-Verschluss
zwei Schubladen

Maße: 150 x 60 x 89 cm (B x T x H)

Artikel-Nr	Farbe	Kochfeld	Beckenseite
10150 680631 - XX	Glaskeramik	Spüle rechts	Spüle rechts
10150 680641 - XX	Glaskeramik	Spüle links	Spüle links
10150 680651 - XX	ohne	Spüle rechts	Spüle rechts
10150 680661 - XX	ohne	Spüle links	Spüle links
10150 680671 - XX	Induktion	Spüle rechts	Spüle rechts
10150 680681 - XX	Induktion	Spüle links	Spüle links

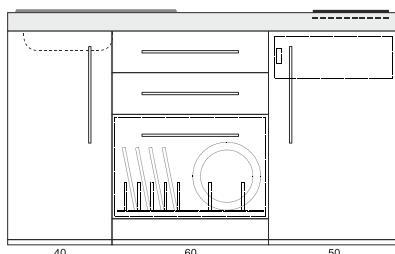

MPGS 150

Geschirrspüler
Kühlschrank
zwei Schubladen

Maße: 150 x 60 x 89 cm (B x T x H)

Artikel-Nr	Farbe	Kochfeld	Beckenseite
10150 781631 - XX	Glaskeramik	Spüle rechts	Spüle rechts
10150 781641 - XX	Glaskeramik	Spüle links	Spüle links
10150 781651 - XX	ohne	Spüle rechts	Spüle rechts
10150 781661 - XX	ohne	Spüle links	Spüle links
10150 781671 - XX	Induktion	Spüle rechts	Spüle rechts
10150 781681 - XX	Induktion	Spüle links	Spüle links

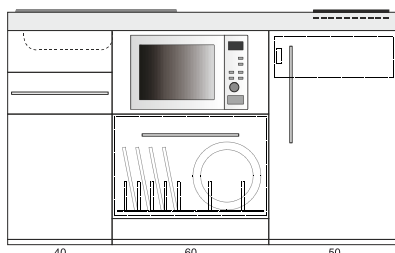

MPGSM 150

Geschirrspüler
Mikrowelle 20 l
Kühlschrank
Tür im Spülenunterbau mit Touch-Verschluss
eine Schublade

Maße: 150 x 60 x 89 cm (B x T x H)

Artikel-Nr	Farbe	Kochfeld	Beckenseite
10150 106631 - XX	Glaskeramik	Spüle rechts	Spüle rechts
10150 106641 - XX	Glaskeramik	Spüle links	Spüle links
10150 106651 - XX	ohne	Spüle rechts	Spüle rechts
10150 106661 - XX	ohne	Spüle links	Spüle links
10150 106671 - XX	Induktion	Spüle rechts	Spüle rechts
10150 106681 - XX	Induktion	Spüle links	Spüle links

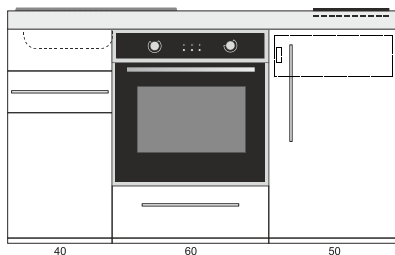

MPB 150

Backofen
Kühlschrank
Tür im Spülenunterbau mit Touch-Verschluss
zwei Schubladen

Maße: 150 x 60 x 89 cm (B x T x H)



Bild: MPPG160 mit Hochschrank und Hängeschränken in Farbe Mokka Metallic





Bild: MPGSMS3 160 - mit Kochfeld

MINIKÜCHE PREMIUMLINE 160CM MP 160

- ◆ Kühlschrank mit 4*-Gefrierfach (Standard) oder ohne Kühlschrank(*)
- ◆ Edelstahlabdeckung Premium gebürstet und geschliffen, Einbauspülbecken mit Ablaufgarnitur und Siphon, Hahnlochbohrung, mit Glaskeramikkochfeld, Induktionskochfeld oder ohne Kochfeld
- ◆ Metallunterbauten, Korpus weiß pulverbeschichtet, ohne Rückwand, Schubladen mit Softclose
- ◆ Doppelwandige Fronten mit schalldämmender Premiumfüllung, pulverbeschichtet, Stangengriffe Edelstahl matt
- ◆ Kühlschrank mit einheitlicher Küchenfront
- ◆ Arbeitshöhe 89 cm
- ◆ Komplett mit allen aufgeführten Elektrogeräten
- ◆ In neun verschiedenen Farben erhältlich
- ◆ Montiert und steckerfertig, auf Wunsch teilzerlegt

Farben Premiumline

Edelstahl



01
Edelstahl

Pulverbeschichtung Glanz

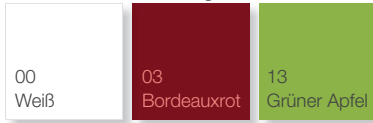

00

Weiß

03

Bordeauxrot

13

Grüner Apfel

Pulverbeschichtung Matt

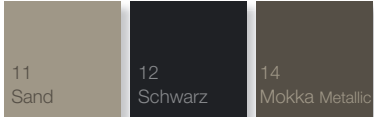

11
Sand

12
Schwarz

14
Mokka Metallic

Pulverbeschichtung Feinstruktur



15

Schiefergrau

17

Türkis

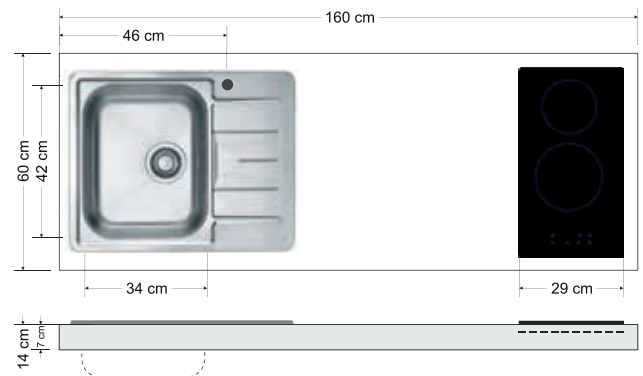

Artikel-Nr	Farbe	Kochfeld	Beckenseite
10160 080631 - XX		Glaskeramik	Spüle rechts
10160 080641 - XX		Glaskeramik	Spüle links
10160 080651 - XX		ohne	Spüle rechts
10160 080661 - XX		ohne	Spüle links
10160 080671 - XX		Induktion	Spüle rechts
10160 080681 - XX		Induktion	Spüle links

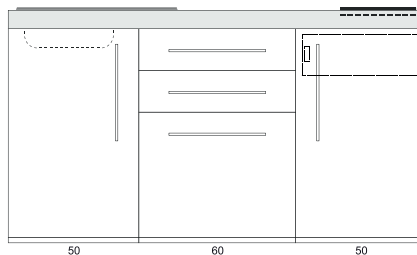

MP 160

Kühlschrank
zwei Schubladen

Maße: 160 x 60 x 89 cm (B x T x H)

Artikel-Nr	Farbe	Kochfeld	Beckenseite
10160 030631 - XX		Glaskeramik	Spüle rechts
10160 030641 - XX		Glaskeramik	Spüle links
10160 030651 - XX		ohne	Spüle rechts
10160 030661 - XX		ohne	Spüle links
10160 030671 - XX		Induktion	Spüle rechts
10160 030681 - XX		Induktion	Spüle links

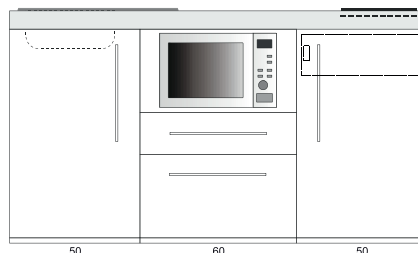

MPM 160

Mikrowelle 20l
Kühlschrank
zwei Schubladen

Maße: 160 x 60 x 89 cm (B x T x H)

Artikel-Nr	Farbe	Kochfeld	Beckenseite
10160 809631 - XX	Glaskeramik	Spüle rechts	Spüle rechts
10160 809641 - XX	Glaskeramik	Spüle links	Spüle links
10160 809651 - XX	ohne	Spüle rechts	Spüle rechts
10160 809661 - XX	ohne	Spüle links	Spüle links
10160 809671 - XX	Induktion	Spüle rechts	Spüle rechts
10160 809681 - XX	Induktion	Spüle links	Spüle links

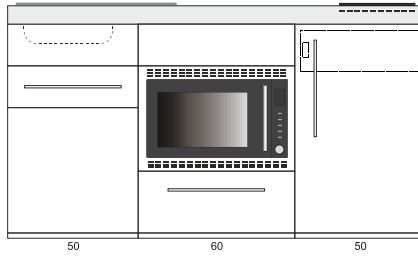

MPMOS 160

Mikrowellenofen 30l
Kühlschrank
Tür im Spülenunterbau mit Touch-Verschluss
zwei Schubladen

Maße: 160 x 60 x 89 cm (B x T x H)

Artikel-Nr	Farbe	Kochfeld	Beckenseite
10160 680631 - XX	Glaskeramik	Spüle rechts	Spüle rechts
10160 680641 - XX	Glaskeramik	Spüle links	Spüle links
10160 680651 - XX	ohne	Spüle rechts	Spüle rechts
10160 680661 - XX	ohne	Spüle links	Spüle links
10160 680671 - XX	Induktion	Spüle rechts	Spüle rechts
10160 680681 - XX	Induktion	Spüle links	Spüle links

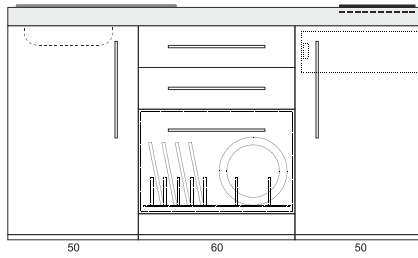

MPGS 160

Geschirrspüler
Kühlschrank
zwei Schubladen

Maße: 160 x 60 x 89 cm (B x T x H)

Artikel-Nr	Farbe	Kochfeld	Beckenseite
10160 781631 - XX	Glaskeramik	Spüle rechts	Spüle rechts
10160 781641 - XX	Glaskeramik	Spüle links	Spüle links
10160 781651 - XX	ohne	Spüle rechts	Spüle rechts
10160 781661 - XX	ohne	Spüle links	Spüle links
10160 781671 - XX	Induktion	Spüle rechts	Spüle rechts
10160 781681 - XX	Induktion	Spüle links	Spüle links

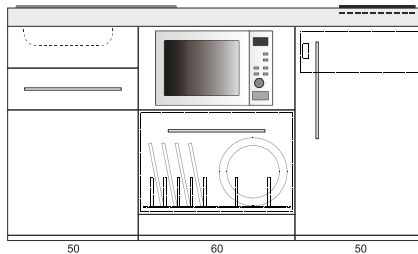

MPGSM 160

Geschirrspüler
Mikrowelle 20l
Kühlschrank
Tür im Spülenunterbau mit Touch-Verschluss
eine Schublade

Maße: 160 x 60 x 89 cm (B x T x H)

Artikel-Nr	Farbe	Kochfeld	Beckenseite
10160 783631 - XX	Glaskeramik	Spüle rechts	Spüle rechts
10160 783641 - XX	Glaskeramik	Spüle links	Spüle links
10160 783651 - XX	ohne	Spüle rechts	Spüle rechts
10160 783661 - XX	ohne	Spüle links	Spüle links
10160 783671 - XX	Induktion	Spüle rechts	Spüle rechts
10160 783681 - XX	Induktion	Spüle links	Spüle links

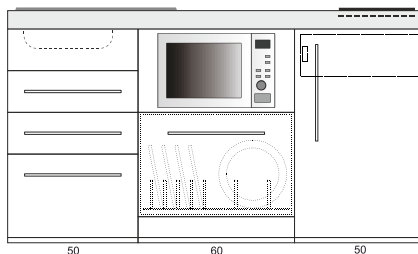

MPGSMS3 160

Geschirrspüler
Mikrowelle 20l
Kühlschrank
drei Schubladen

Maße: 160 x 60 x 89 cm (B x T x H)

Artikel-Nr	Farbe	Kochfeld	Beckenseite
10160 150631 - XX	Glaskeramik	Spüle rechts	Spüle rechts
10160 150641 - XX	Glaskeramik	Spüle links	Spüle links
10160 150651 - XX	ohne	Spüle rechts	Spüle rechts
10160 150661 - XX	ohne	Spüle links	Spüle links
10160 150671 - XX	Induktion	Spüle rechts	Spüle rechts
10160 150681 - XX	Induktion	Spüle links	Spüle links

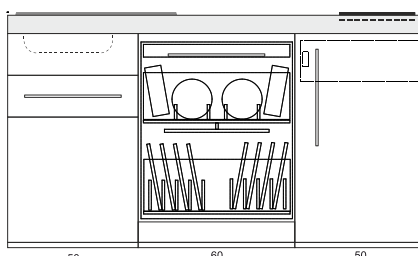

MPGG 160

großer Geschirrspüler - 15 Gedecke
Kühlschrank
Tür im Spülenunterbau mit Touch-Verschluss
eine Schublade

Maße: 160 x 60 x 89 cm (B x T x H)

Artikel-Nr	Farbe	Kochfeld	Beckenseite
10160 106631 - XX	Glaskeramik	Spüle rechts	Spüle rechts
10160 106641 - XX	Glaskeramik	Spüle links	Spüle links
10160 106651 - XX	ohne	Spüle rechts	Spüle rechts
10160 106661 - XX	ohne	Spüle links	Spüle links
10160 106671 - XX	Induktion	Spüle rechts	Spüle rechts
10160 106681 - XX	Induktion	Spüle links	Spüle links

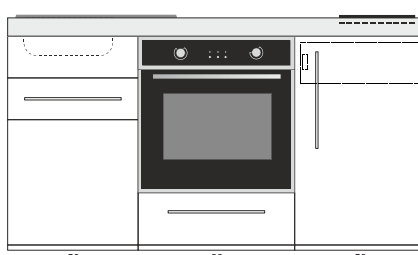

MPB 160

Backofen
Kühlschrank
Tür im Spülenunterbau mit Touch-Verschluss
zwei Schubladen

Maße: 160 x 60 x 89 cm (B x T x H)



Bild: MPB 170 - mit Kochfeld

MINIKÜCHE PREMIUMLINE 170CM MP 170

- ◆ Kühlschrank mit 4*-Gefrierfach (Standard) oder ohne Kühlschrank(*)
- ◆ Edelstahlabdeckung Premium gebürstet und geschliffen, Einbauspülbecken mit Ablaufgarnitur und Siphon, Hahnlochbohrung, mit Glaskeramikkochfeld, Induktionskochfeld oder ohne Kochfeld
- ◆ Metallunterbauten, Korpus weiß pulverbeschichtet, ohne Rückwand, Schubladen mit Softclose
- ◆ Doppelwandige Fronten mit schalldämmender Premiumfüllung, pulverbeschichtet, Stangengriffe Edelstahl matt
- ◆ Kühlschrank mit einheitlicher Küchenfront
- ◆ Arbeitshöhe 89 cm
- ◆ Komplett mit allen aufgeführten Elektrogeräten
- ◆ In neun verschiedenen Farben erhältlich
- ◆ Montiert und steckerfertig, auf Wunsch teilzerlegt

Farben Premiumline

Edelstahl



01
Edelstahl

Pulverbeschichtung Glanz

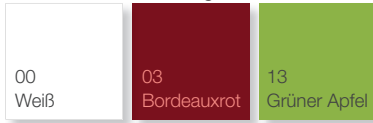

00 Weiß
03 Bordeauxrot
13 Grüner Apfel

Pulverbeschichtung Matt

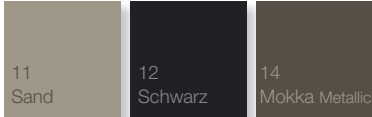

11 Sand
12 Schwarz
14 Mokka Metallic

Pulverbeschichtung Feinstruktur



15 Schiefergrau
17 Türkis

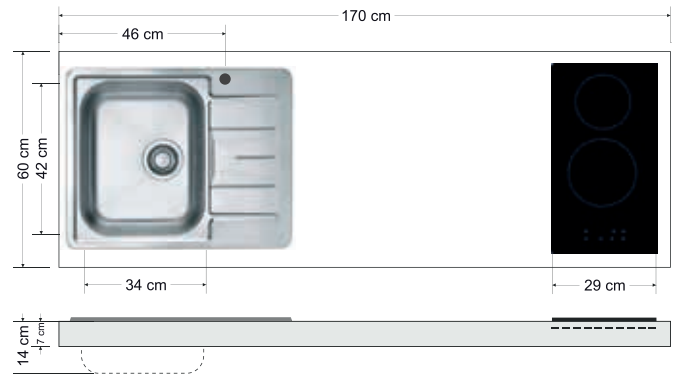

Artikel-Nr	Farbe	Kochfeld	Beckenseite
10170 080631 - XX		Glaskeramik	Spüle rechts
10170 080641 - XX		Glaskeramik	Spüle links
10170 080651 - XX		ohne	Spüle rechts
10170 080661 - XX		ohne	Spüle links
10170 080671 - XX		Induktion	Spüle rechts
10170 080681 - XX		Induktion	Spüle links

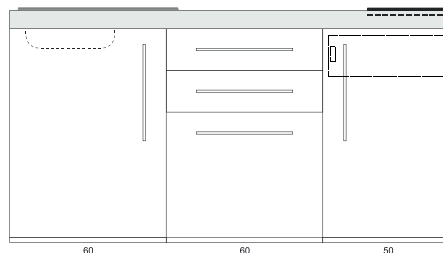

MP 170

Kühlschrank
zwei Schubladen

Maße: 170 x 60 x 89 cm (B x T x H)

Artikel-Nr	Farbe	Kochfeld	Beckenseite
10170 030631 - XX		Glaskeramik	Spüle rechts
10170 030641 - XX		Glaskeramik	Spüle links
10170 030651 - XX		ohne	Spüle rechts
10170 030661 - XX		ohne	Spüle links
10170 030671 - XX		Induktion	Spüle rechts
10170 030681 - XX		Induktion	Spüle links

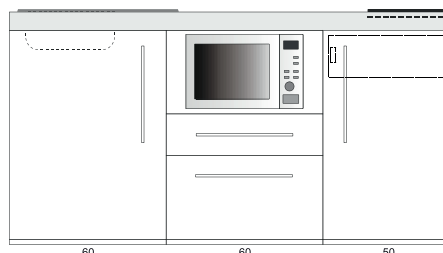

MPM 170

Mikrowelle 20l
Kühlschrank
zwei Schubladen

Maße: 170 x 60 x 89 cm (B x T x H)

Artikel-Nr	Farbe	Kochfeld	Beckenseite
10170 809631 - XX	Glaskeramik	Spüle rechts	Spüle rechts
10170 809641 - XX	Glaskeramik	Spüle links	Spüle links
10170 809651 - XX	ohne	Spüle rechts	Spüle rechts
10170 809661 - XX	ohne	Spüle links	Spüle links
10170 809671 - XX	Induktion	Spüle rechts	Spüle rechts
10170 809681 - XX	Induktion	Spüle links	Spüle links

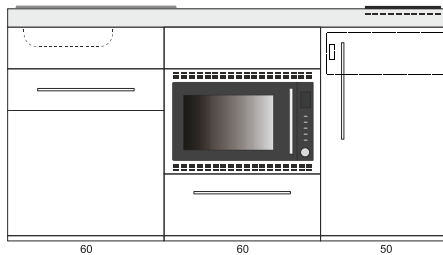

MPMOS 170

Mikrowellenofen 30l
Kühlschrank
Tür im Spülenunterbau mit Touch-Verschluss
zwei Schubladen

Maße: 170 x 60 x 89 cm (B x T x H)

Artikel-Nr	Farbe	Kochfeld	Beckenseite
10170 880631 - XX	Glaskeramik	Spüle rechts	Spüle rechts
10170 880641 - XX	Glaskeramik	Spüle links	Spüle links
10170 880651 - XX	ohne	Spüle rechts	Spüle rechts
10170 880661 - XX	ohne	Spüle links	Spüle links
10170 880671 - XX	Induktion	Spüle rechts	Spüle rechts
10170 880681 - XX	Induktion	Spüle links	Spüle links

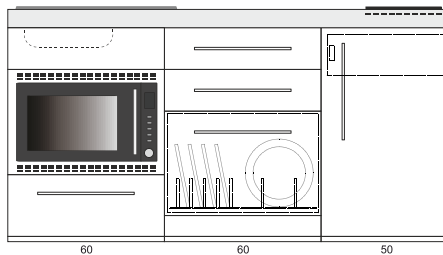

MPGSMOS 170

Geschirrspüler
Mikrowellenofen 30l
Kühlschrank
drei Schubladen

Maße: 170 x 60 x 89 cm (B x T x H)

Artikel-Nr	Farbe	Kochfeld	Beckenseite
10170 680631 - XX	Glaskeramik	Spüle rechts	Spüle rechts
10170 680641 - XX	Glaskeramik	Spüle links	Spüle links
10170 680651 - XX	ohne	Spüle rechts	Spüle rechts
10170 680661 - XX	ohne	Spüle links	Spüle links
10170 680671 - XX	Induktion	Spüle rechts	Spüle rechts
10170 680681 - XX	Induktion	Spüle links	Spüle links

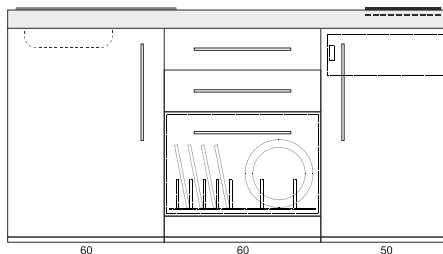

MPGS 170

Geschirrspüler
Kühlschrank
zwei Schubladen

Maße: 170 x 60 x 89 cm (B x T x H)

Artikel-Nr	Farbe	Kochfeld	Beckenseite
10170 781631 - XX	Glaskeramik	Spüle rechts	Spüle rechts
10170 781641 - XX	Glaskeramik	Spüle links	Spüle links
10170 781651 - XX	ohne	Spüle rechts	Spüle rechts
10170 781661 - XX	ohne	Spüle links	Spüle links
10170 781671 - XX	Induktion	Spüle rechts	Spüle rechts
10170 781681 - XX	Induktion	Spüle links	Spüle links

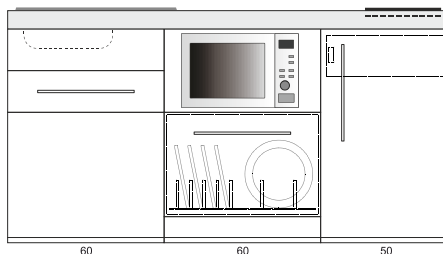

MPGSM 170

Geschirrspüler
Mikrowelle 20 l
Kühlschrank
Tür im Spülenunterbau mit Touch-Verschluss
eine Schublade

Maße: 170 x 60 x 89 cm (B x T x H)

Artikel-Nr	Farbe	Kochfeld	Beckenseite
10170 150631 - XX	Glaskeramik	Spüle rechts	Spüle rechts
10170 150641 - XX	Glaskeramik	Spüle links	Spüle links
10170 150651 - XX	ohne	Spüle rechts	Spüle rechts
10170 150661 - XX	ohne	Spüle links	Spüle links
10170 150671 - XX	Induktion	Spüle rechts	Spüle rechts
10170 150681 - XX	Induktion	Spüle links	Spüle links

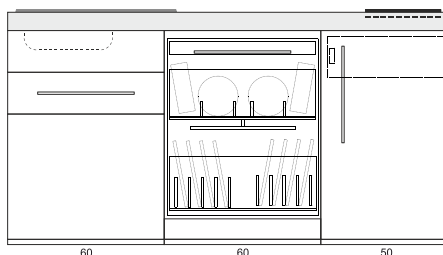

MPGG 170

großer Geschirrspüler - 15 Gedecke
Kühlschrank
Tür im Spülenunterbau mit Touch-Verschluss
eine Schublade

Maße: 170 x 60 x 89 cm (B x T x H)

Artikel-Nr	Farbe	Kochfeld	Beckenseite
10170 106631 - XX	Glaskeramik	Spüle rechts	Spüle rechts
10170 106641 - XX	Glaskeramik	Spüle links	Spüle links
10170 106651 - XX	ohne	Spüle rechts	Spüle rechts
10170 106661 - XX	ohne	Spüle links	Spüle links
10170 106671 - XX	Induktion	Spüle rechts	Spüle rechts
10170 106681 - XX	Induktion	Spüle links	Spüle links

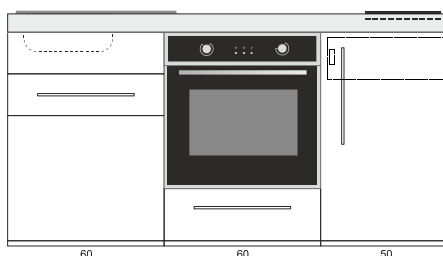

MPB 170

Backofen
Kühlschrank
Tür im Spülenunterbau mit Touch-Verschluss
zwei Schubladen

Maße: 170 x 60 x 89 cm (B x T x H)



Bild: MPM 180 A - mit Kochfeld

MINIKÜCHE PREMIUMLINE 180CM 180CM

- ◆ Kühlschrank mit 4*-Gefrierfach (Standard) oder ohne Kühlschrank(*)
- ◆ Edelstahlabdeckung Premium gebürstet und geschliffen, Einbauspülbecken mit Ablaufgarnitur und Siphon, Hahnlochbohrung, mit Glaskeramikkochfeld, Induktionskochfeld oder ohne Kochfeld
- ◆ Metallunterbauten, Korpus weiß pulverbeschichtet, ohne Rückwand, Schubladen mit Softclose
- ◆ Doppelwandige Fronten mit schalldämmender Premiumfüllung, pulverbeschichtet, Stangengriffe Edelstahl matt
- ◆ Kühlschrank mit einheitlicher Küchenfront
- ◆ Arbeitshöhe 89 cm
- ◆ Komplett mit allen aufgeführten Elektrogeräten
- ◆ In neun verschiedenen Farben erhältlich
- ◆ Montiert und steckerfertig, auf Wunsch teilzerlegt

Farben Premiumline

Edelstahl



01
Edelstahl

Pulverbeschichtung Glanz



00
Weiß

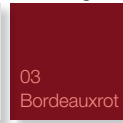

03
Bordeauxrot

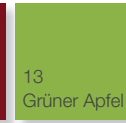

13
Grüner Apfel

Pulverbeschichtung Matt



11
Sand

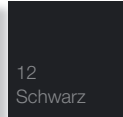

12
Schwarz

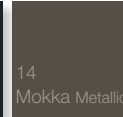

14
Mokka Metallic

Pulverbeschichtung Feinstruktur

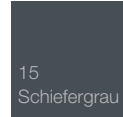

15
Schiefergrau

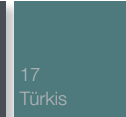

17
Türkis

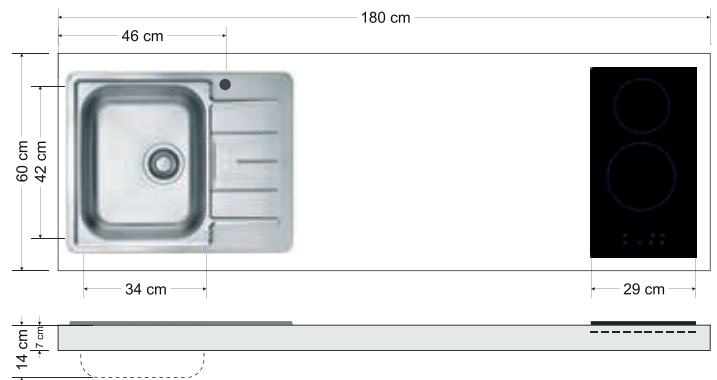

Artikel-Nr	Farbe	Kochfeld	Beckenseite
10180 082631 - XX		Glaskeramik	Spüle rechts
10180 082641 - XX		Glaskeramik	Spüle links
10180 082651 - XX		ohne	Spüle rechts
10180 082661 - XX		ohne	Spüle links
10180 082671 - XX		Induktion	Spüle rechts
10180 082681 - XX		Induktion	Spüle links

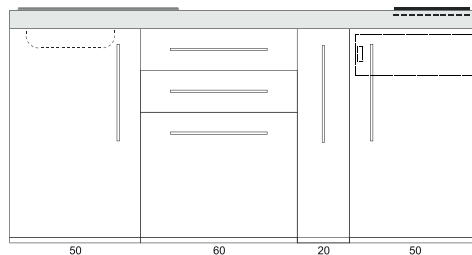

MP 180 A

Kühlschrank
Auszugunterbau mit zwei Schalen
zwei Schubladen

Maße: 180 x 60 x 89 cm (B x T x H)

Artikel-Nr	Farbe	Kochfeld	Beckenseite
10180 032631 - XX		Glaskeramik	Spüle rechts
10180 032641 - XX		Glaskeramik	Spüle links
10180 032651 - XX		ohne	Spüle rechts
10180 032661 - XX		ohne	Spüle links
10180 032671 - XX		Induktion	Spüle rechts
10180 032681 - XX		Induktion	Spüle links

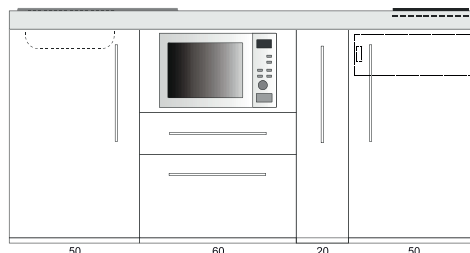

MPM 180 A

Mikrowelle 20l
Kühlschrank
Auszugunterbau mit zwei Schalen
zwei Schubladen

Maße: 180 x 60 x 89 cm (B x T x H)

Artikel-Nr	Farbe	Kochfeld	Beckenseite
10180 809631 - XX	Glaskeramik	Spüle rechts	Spüle rechts
10180 809641 - XX	Glaskeramik	Spüle links	Spüle links
10180 809651 - XX	ohne	Spüle rechts	Spüle rechts
10180 809661 - XX	ohne	Spüle links	Spüle links
10180 809671 - XX	Induktion	Spüle rechts	Spüle rechts
10180 809681 - XX	Induktion	Spüle links	Spüle links

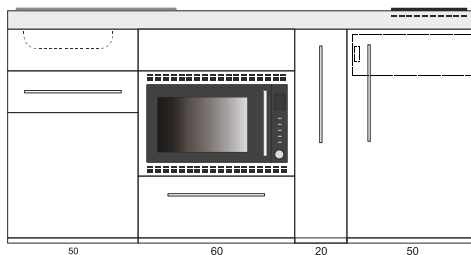

MPMOS 180 A

Mikrowellenofen 30l
Kühlschrank
Auszugunterbau mit zwei Schalen
Tür im Spülenunterbau mit Touch-Verschluss
zwei Schubladen
Maße: 180 x 60 x 89 cm (B x T x H)

Artikel-Nr	Farbe	Kochfeld	Beckenseite
10180 880631 - XX	Glaskeramik	Spüle rechts	Spüle rechts
10180 880641 - XX	Glaskeramik	Spüle links	Spüle links
10180 880651 - XX	ohne	Spüle rechts	Spüle rechts
10180 880661 - XX	ohne	Spüle links	Spüle links
10180 880671 - XX	Induktion	Spüle rechts	Spüle rechts
10180 880681 - XX	Induktion	Spüle links	Spüle links

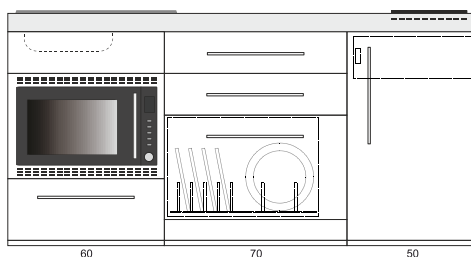

MPGSMOS 180

Geschirrspüler
Mikrowellenofen 30l
Kühlschrank
drei Schubladen
Maße: 180 x 60 x 89 cm (B x T x H)

Artikel-Nr	Farbe	Kochfeld	Beckenseite
10180 682631 - XX	Glaskeramik	Spüle rechts	Spüle rechts
10180 682641 - XX	Glaskeramik	Spüle links	Spüle links
10180 682651 - XX	ohne	Spüle rechts	Spüle rechts
10180 682661 - XX	ohne	Spüle links	Spüle links
10180 682671 - XX	Induktion	Spüle rechts	Spüle rechts
10180 682681 - XX	Induktion	Spüle links	Spüle links

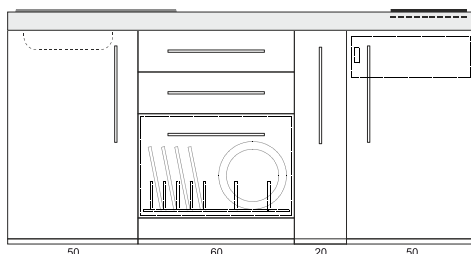

MPGS 180 A

Geschirrspüler
Kühlschrank
Auszugunterbau mit zwei Schalen
zwei Schubladen
Maße: 180 x 60 x 89 cm (B x T x H)

Artikel-Nr	Farbe	Kochfeld	Beckenseite
10180 782631 - XX	Glaskeramik	Spüle rechts	Spüle rechts
10180 782641 - XX	Glaskeramik	Spüle links	Spüle links
10180 782651 - XX	ohne	Spüle rechts	Spüle rechts
10180 782661 - XX	ohne	Spüle links	Spüle links
10180 782671 - XX	Induktion	Spüle rechts	Spüle rechts
10180 782681 - XX	Induktion	Spüle links	Spüle links

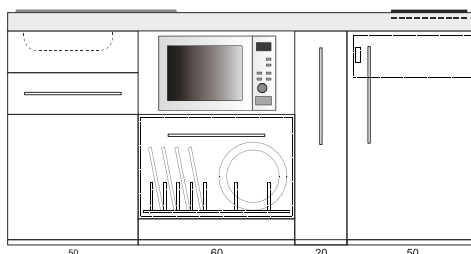

MPGSM 180 A

Geschirrspüler
Mikrowelle 20 l
Kühlschrank
Auszugunterbau mit zwei Schalen
Tür im Spülenunterbau mit Touch-Verschluss
eine Schublade
Maße: 180 x 60 x 89 cm (B x T x H)

Artikel-Nr	Farbe	Kochfeld	Beckenseite
10180 152631 - XX	Glaskeramik	Spüle rechts	Spüle rechts
10180 152641 - XX	Glaskeramik	Spüle links	Spüle links
10180 152651 - XX	ohne	Spüle rechts	Spüle rechts
10180 152661 - XX	ohne	Spüle links	Spüle links
10180 152671 - XX	Induktion	Spüle rechts	Spüle rechts
10180 152681 - XX	Induktion	Spüle links	Spüle links

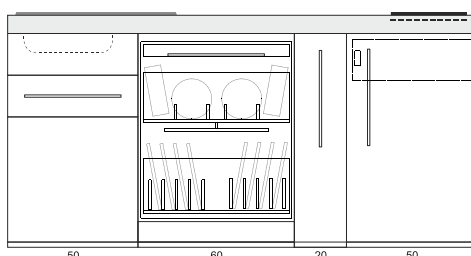

MPGG 180 A

großer Geschirrspüler - 15 Gedecke
Kühlschrank
Tür im Spülenunterbau mit Touch-Verschluss
Auszugunterbau mit zwei Schalen
eine Schublade
Maße: 180 x 60 x 89 cm (B x T x H)

Artikel-Nr	Farbe	Kochfeld	Beckenseite
10180 162631 - XX	Glaskeramik	Spüle rechts	Spüle rechts
10180 162641 - XX	Glaskeramik	Spüle links	Spüle links
10180 162651 - XX	ohne	Spüle rechts	Spüle rechts
10180 162661 - XX	ohne	Spüle links	Spüle links
10180 162671 - XX	Induktion	Spüle rechts	Spüle rechts
10180 162681 - XX	Induktion	Spüle links	Spüle links

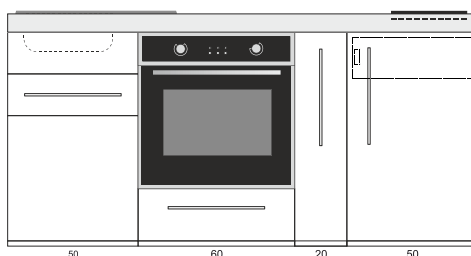

MPB 180 A

Backofen
Kühlschrank
Auszugunterbau mit zwei Schalen
Tür im Spülenunterbau mit Touch-Verschluss
zwei Schubladen
Maße: 180 x 60 x 89 cm (B x T x H)

MK KITCHENLINE MINIKÜCHEN

**KLEIN ABER FEIN -
UNSERE EINSTIEGSKÜCHE AUS METALL**

Wenn Sie viel Wert auf Qualität zum kleinen Preis legen, dann ist die **Stengel Kitchenline** für Sie genau die Richtige. Spülbecken, Kochgelegenheit, Kühlschrank, Stauraum, Mikrowelle oder Backofen - alles kompakt in einer **Miniküche**.

Die **Kitchenline** ist aus pulverbeschichtetem Stahlblech gefertigt und besitzt gedämmte, doppelwandige Türen. Die **Kitchenline** kann in den Breiten 90, 100, 120 und 150 cm geliefert werden.

Alle Modelle entnehmen Sie bitte den nachfolgenden Seiten.





Bild: MKB150 mit Glaskochfeld und HSCL150 in Farbe Sand

MK KITCHENLINE IN FARBE

LUST AUF BUNT?

Unsere neuen modernen Farben geben Ihnen die Möglichkeit, mit Ihrer **Miniküche** Akzente oder einen frischen Farbkleck zu setzen.

Durch Farbe an allen Sichtseiten ist unsere **Miniküche** auch als Solist ein Highlight Ihrer Einrichtung. Metall und Edelstahl können auch dekorative Kontraste zu natürlichen Materialien - wie Holz - bilden.

Es bleibt die Qual der Wahl: Matt oder glänzend, in den Farben Sand, Mokka, Schwarz oder Rot...





GRÜNER APFEL

Bild: MKM120 A mit
Elektrokochofeld und HSCL120

MODELLVARIANTEN

MINIKÜCHEN MK KITCHENLINE



MK 90
siehe Seite 37



MK 120
siehe Seite 39



MK 150
siehe Seite 41



MK 100
siehe Seite 37



MK 120 A
siehe Seite 39



MKM 150
siehe Seite 41



MKM 100
siehe Seite 37



MKM 120
siehe Seite 39



MKB 150
siehe Seite 41



MKB 100
siehe Seite 37



MKM 120 A
siehe Seite 39



Bild: MK90 mit Elektrokochfeld



Bild: MK 100 - mit Elektrokochfeld

MINIKÜCHE KITCHENLINE 90-100CM MK 90 - 100

- ◆ Kühlschrank mit 4*-Gefrierfach (Standard) oder ohne Kühlschrank(*)
- ◆ Pantryabdeckung Standard Edelstahl, Schalter vorne, Becken, Ab- und Überlaufgarnitur, Hahnlochbohrung, mit Elektrokochplatten, Glaskeramikkochfeld oder ohne Kochfeld
- ◆ Metallunterbau, Korpus weiß pulverbeschichtet, ohne Rückwand
- ◆ Gefüllte doppelwandige Fronten, pulverbeschichtet, Standardgriff
- ◆ Ausführung Farbe weiß: Ein geringfügiger Farbunterschied zwischen Kühlschrankfront und Unterbautür ist gegeben
- ◆ Arbeitshöhe 89 cm
- ◆ Komplett mit allen aufgeführten Elektrogeräten
- ◆ In sechs verschiedenen Farben erhältlich
- ◆ Montiert und steckerfertig, auf Wunsch teilzerlegt

Ausführung Pantryabdeckung



Elektrokokchfeld



Glaskeramikkochfeld



ohne Kochfeld

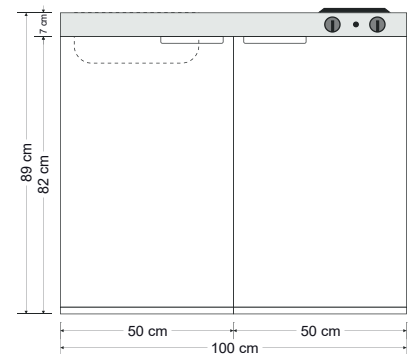
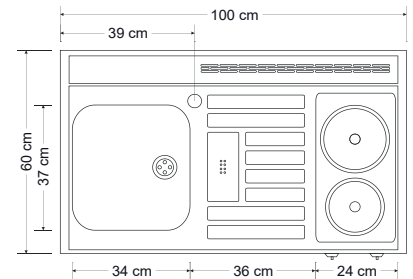

Farben Kitchenline

Pulverbeschichtung Glanz

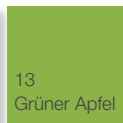
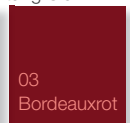

Pulverbeschichtung Matt

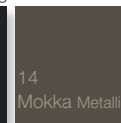
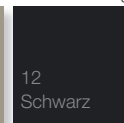

Artikel-Nr	Farbe	Kochfeld	Beckenseite
11090 000011 - XX		Elektro	Spüle rechts
11090 000021 - XX		Elektro	Spüle links
11090 000031 - XX		Glaskeramik	Spüle rechts
11090 000041 - XX		Glaskeramik	Spüle links
11090 000051 - XX		ohne	Spüle rechts
11090 000061 - XX		ohne	Spüle links

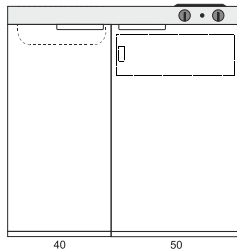

MK 90

Kühlschrank

Maße: 90 x 60 x 89 cm (B x T x H)

Artikel-Nr	Farbe	Kochfeld	Beckenseite
11100 000011 - XX		Elektro	Spüle rechts
11100 000021 - XX		Elektro	Spüle links
11100 000031 - XX		Glaskeramik	Spüle rechts
11100 000041 - XX		Glaskeramik	Spüle links
11100 000051 - XX		ohne	Spüle rechts
11100 000061 - XX		ohne	Spüle links

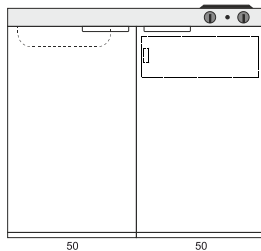

MK 100

Kühlschrank

Maße: 100 x 60 x 89 cm (B x T x H)

Artikel-Nr	Farbe	Kochfeld	Beckenseite
11100 010011 - XX		Elektro	Spüle rechts
11100 010021 - XX		Elektro	Spüle links
11100 010031 - XX		Glaskeramik	Spüle rechts
11100 010041 - XX		Glaskeramik	Spüle links
11100 010051 - XX		ohne	Spüle rechts
11100 010061 - XX		ohne	Spüle links

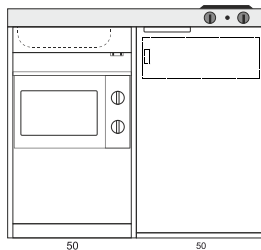

MKM 100

Mikrowelle hinter der Tür verbaut

Kühlschrank

Maße: 100 x 60 x 89 cm (B x T x H)

Artikel-Nr	Farbe	Kochfeld	Beckenseite
11100 006010 - XX		Elektro	Spüle rechts
11100 006020 - XX		Elektro	Spüle links
11100 006030 - XX		Glaskeramik	Spüle rechts
11100 006040 - XX		Glaskeramik	Spüle links
11100 006050 - XX		ohne	Spüle rechts
11100 006060 - XX		ohne	Spüle links

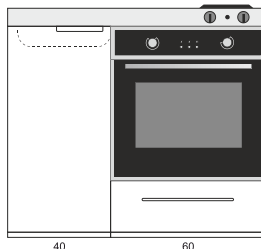

MKB 100

Backofen

leerer Unterbau 40cm, ohne Kühlschrank
eine Schublade

Maße: 100 x 60 x 89 cm (B x T x H)



Bild: MKM 120 A - mit Glaskeramikkochfeld

MINIKÜCHE KITCHENLINE 120CM MK 120

- ◆ Kühlschrank mit 4*-Gefrierfach (Standard) oder ohne Kühlschrank(*)
- ◆ Pantryabdeckung Standard Edelstahl, Schalter vorne, Becken, Ab- und Überlaufgarnitur, Hahnlochbohrung, mit Elektrokochplatten, Glaskeramikkochfeld oder ohne Kochfeld
- ◆ Metallunterbau, Korpus weiß pulverbeschichtet, ohne Rückwand
- ◆ Gefüllte doppelwandige Fronten, pulverbeschichtet, Standardgriff
- ◆ Ausführung Farbe weiß: Ein geringfügiger Farbunterschied zwischen Kühlschrankfront und Unterbautür ist gegeben
- ◆ Arbeitshöhe 89 cm
- ◆ Komplett mit allen aufgeführten Elektrogeräten
- ◆ In sechs verschiedenen Farben erhältlich
- ◆ Montiert und steckerfertig, auf Wunsch teilzerlegt

Ausführung Pantryabdeckung



Elektrokochfeld



Glaskeramikkochfeld



ohne Kochfeld

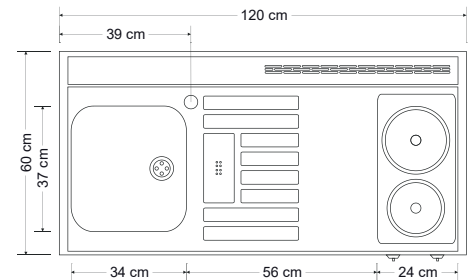

Farben Kitchenline

Pulverbeschichtung Glanz

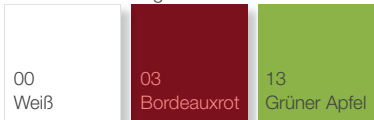

Pulverbeschichtung Matt

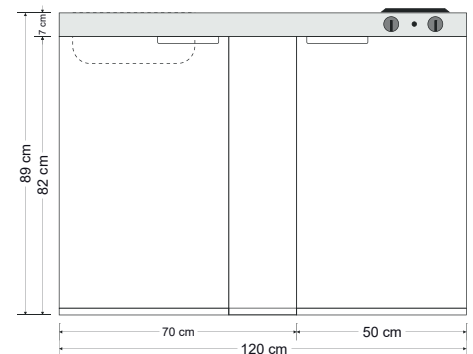
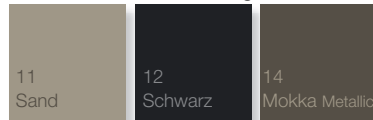

Artikel-Nr	Farbe	Kochfeld	Beckenseite
11120 001011 - XX		Elektro	Spüle rechts
11120 001021 - XX		Elektro	Spüle links
11120 001031 - XX		Glaskeramik	Spüle rechts
11120 001041 - XX		Glaskeramik	Spüle links
11120 001051 - XX		ohne	Spüle rechts
11120 001061 - XX		ohne	Spüle links

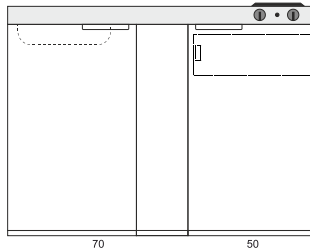

MK 120

Kühlschrank
Unterbau mit 2 Türen 50/20cm

Maße: 120 x 60 x 89 cm (B x T x H)

Artikel-Nr	Farbe	Kochfeld	Beckenseite
11120 002011 - XX		Elektro	Spüle rechts
11120 002021 - XX		Elektro	Spüle links
11120 002031 - XX		Glaskeramik	Spüle rechts
11120 002041 - XX		Glaskeramik	Spüle links
11120 002051 - XX		ohne	Spüle rechts
11120 002061 - XX		ohne	Spüle links

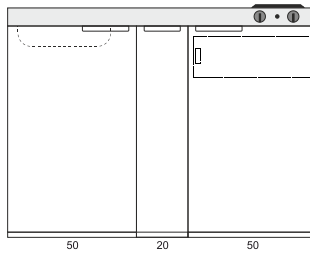

MK 120 A

Kühlschrank
Auszugunterbau mit zwei Schalen

Maße: 120 x 60 x 89 cm (B x T x H)

Artikel-Nr	Farbe	Kochfeld	Beckenseite
11120 011011 - XX		Elektro	Spüle rechts
11120 011021 - XX		Elektro	Spüle links
11120 011031 - XX		Glaskeramik	Spüle rechts
11120 011041 - XX		Glaskeramik	Spüle links
11120 011051 - XX		ohne	Spüle rechts
11120 011061 - XX		ohne	Spüle links

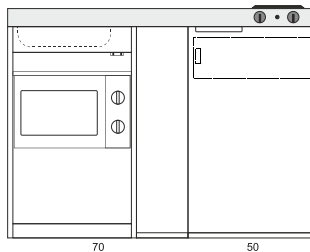

MKM 120

Mikrowelle hinter der Tür verbaut
Kühlschrank
Unterbau mit 2 Türen 50/20cm

Maße: 120 x 60 x 89 cm (B x T x H)

Artikel-Nr	Farbe	Kochfeld	Beckenseite
11120 012011 - XX		Elektro	Spüle rechts
11120 012021 - XX		Elektro	Spüle links
11120 012031 - XX		Glaskeramik	Spüle rechts
11120 012041 - XX		Glaskeramik	Spüle links
11120 012051 - XX		ohne	Spüle rechts
11120 012061 - XX		ohne	Spüle links

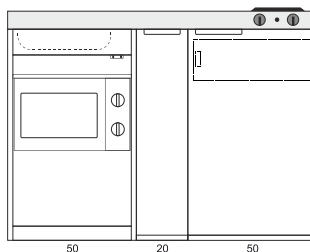

MKM 120 A

Mikrowelle hinter der Tür verbaut
Kühlschrank
Auszugunterbau mit zwei Schalen

Maße: 120 x 60 x 89 cm (B x T x H)



Bild: MKB 150 - ohne Kochfeld

MINIKÜCHE KITCHENLINE 150CM MK 150

- ◆ Kühlschrank mit 4*-Gefrierfach (Standard) oder ohne Kühlschrank(*)
- ◆ Pantryabdeckung Standard Edelstahl, Schalter vorne, Becken, Ab- und Überlaufgarnitur, Hahnlochbohrung, mit Elektrokochplatten, Glaskeramikkochfeld oder ohne Kochfeld
- ◆ Metallunterbau, Korpus weiß pulverbeschichtet, ohne Rückwand
- ◆ Gefüllte doppelwandige Fronten, pulverbeschichtet, Standardgriff
- ◆ Ausführung Farbe weiß: Ein geringfügiger Farbunterschied zwischen Kühlschrankfront und Unterbautür ist gegeben
- ◆ Arbeitshöhe 89 cm
- ◆ Komplett mit allen aufgeführten Elektrogeräten
- ◆ In sechs verschiedenen Farben erhältlich
- ◆ Montiert und steckerfertig, auf Wunsch teilzerlegt

Ausführung Pantryabdeckung



Elektrokokchfeld



Glaskeramikkochfeld



ohne Kochfeld

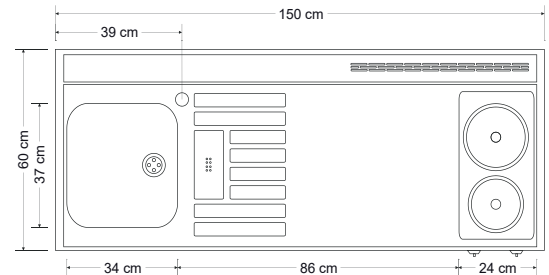

Farben Kitchenline

Pulverbeschichtung Glanz

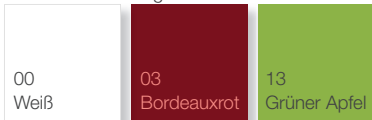

Pulverbeschichtung Matt

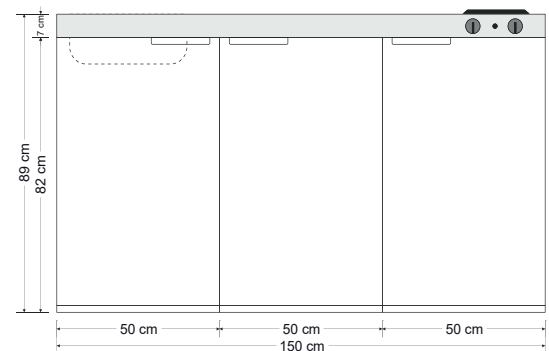
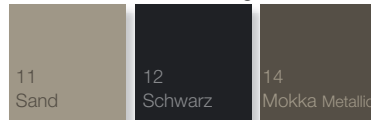

Artikel-Nr	Farbe	Kochfeld	Beckenseite
11150 000011 - XX		Elektro	Spüle rechts
11150 000021 - XX		Elektro	Spüle links
11150 000031 - XX		Glaskeramik	Spüle rechts
11150 000041 - XX		Glaskeramik	Spüle links
11150 000051 - XX		ohne	Spüle rechts
11150 000061 - XX		ohne	Spüle links

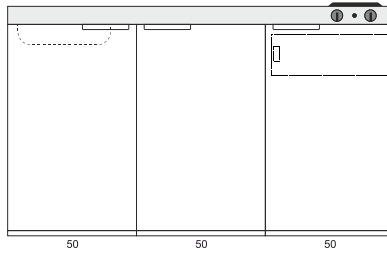

MK 150

Kühlschrank

Maße: 150 x 60 x 89 cm (B x T x H)

Artikel-Nr	Farbe	Kochfeld	Beckenseite
11150 010011 - XX		Elektro	Spüle rechts
11150 010021 - XX		Elektro	Spüle links
11150 010031 - XX		Glaskeramik	Spüle rechts
11150 010041 - XX		Glaskeramik	Spüle links
11150 010051 - XX		ohne	Spüle rechts
11150 010061 - XX		ohne	Spüle links

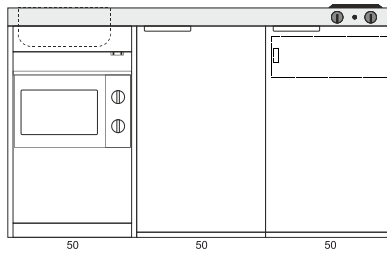

MKM 150

Mikrowelle hinter der Tür verbaut
Kühlschrank

Maße: 150 x 60 x 89 cm (B x T x H)

Artikel-Nr	Farbe	Kochfeld	Beckenseite
11150 006011 - XX		Elektro	Spüle rechts
11150 006021 - XX		Elektro	Spüle links
11150 006031 - XX		Glaskeramik	Spüle rechts
11150 006041 - XX		Glaskeramik	Spüle links
11150 006051 - XX		ohne	Spüle rechts
11150 006061 - XX		ohne	Spüle links

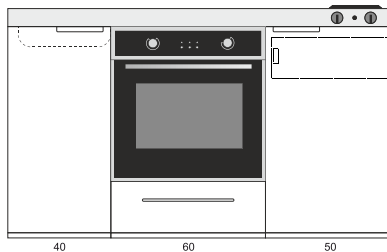

MKB 150

Backofen
Kühlschrank
eine Schublade

Maße: 150 x 60 x 89 cm (B x T x H)

ME EASYLINE MINIKÜCHEN

EINFACH UND ZWECKMÄSSIG -
UNSERE ME EASYLINE

Wenn weniger mehr ist, sind Sie hier richtig.

Die **Easyline-Modelle** überzeugen durch Stengel-Qualität zum kleinen Preis. Alle wesentlichen Dinge wie Kühlen, Spülen und Kochen sind möglich.

Die aus pulverbeschichtetem Stahlblech gefertigte **Miniküche** besitzt doppelwandige Türen mit Touch-Öffnung.





Easyline ME

Bild: ME100 mit HSCL100

MINIKÜCHE EASYLINE 100CM ME 100

- ◆ Kühlschrank 2* Gefrierfach, 48cm breit
- ◆ Pantryabdeckung Standard Edelstahl, Schalter vorne, Becken, Ab- und Überlaufgarnitur, Hahnlochbohrung, mit Elektrokochplatten oder ohne Kochfeld
- ◆ Metallunterbau 520 mm, Korpus weiß pulverbeschichtet, ohne Rückwand. Tür ohne Griff - mit Touch-Verschuß (Druckverschluß).
- ◆ Ein geringfügiger Farbunterschied zwischen Kühlschrankfront und Unterbautür ist gegeben
- ◆ Arbeitshöhe 89 cm
- ◆ Die Küche ist ausschließlich in Farbe Weiß erhältlich
- ◆ Die Küche ist nur inklusive Kühlschrank erhältlich
- ◆ Montiert und steckerfertig



Bild: ME 100 - mit Elektrokochfeld

ME 100

Kühlschrank

Unterbau 52 cm mit Tür

Maße: 100 x 60 x 89 cm (B x T x H)

Artikel-Nr	Kochfeld	Beckenseite
14100 000013 00	Elektro	Spüle rechts
14100 000023 00	Elektro	Spüle links
14100 000053 00	ohne	Spüle rechts
14100 000063 00	ohne	Spüle links

Ausführung Pantryabdeckung

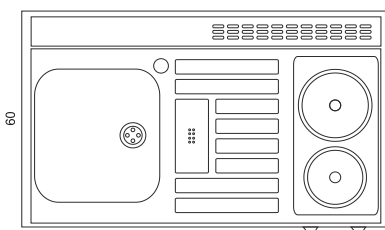

Elektrokochfeld



ohne Kochfeld

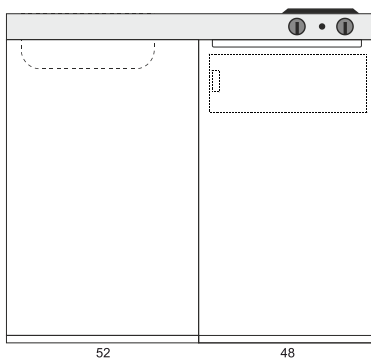

MINIKÜCHE EASYLINE 120CM ME 120

- ◆ Kühlschrank 2* Gefrierfach, 48cm breit
- ◆ Pantryabdeckung Standard Edelstahl, Schalter vorne, Becken, Ab- und Überlaufgarnitur, Hahnlochbohrung, mit Elektrokochplatten oder ohne Kochfeld
- ◆ Metallunterbau 720 mm, feste Blende 200 mm, Korpus weiß pulverbeschichtet, ohne Rückwand. Tür ohne Griff - mit Touch-Verschuß (Druckverschuß).
- ◆ Ein geringfügiger Farbunterschied zwischen Kühlschrankfront und Unterbautür ist gegeben
- ◆ Arbeitshöhe 89 cm
- ◆ Die Küche ist ausschließlich in Farbe Weiß erhältlich
- ◆ Die Küche ist nur inklusive Kühlschrank erhältlich
- ◆ Montiert und steckerfertig



Bild: ME 120 - ohne Kochfeld

ME 120

Kühlschrank

Unterbau 72 cm mit Tür und fester Blende

Maße: 120 x 60 x 89 cm (B x T x H)

Artikel-Nr	Kochfeld	Beckenseite
14120 000013 00	Elektro	Spüle rechts
14120 000023 00	Elektro	Spüle links
14120 000053 00	ohne	Spüle rechts
14120 000063 00	ohne	Spüle links

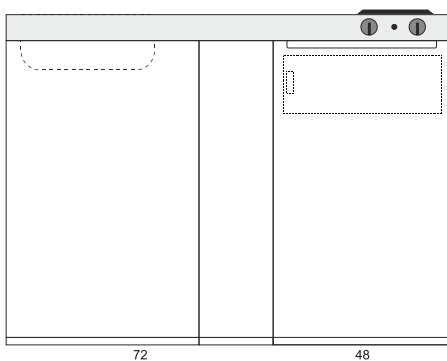
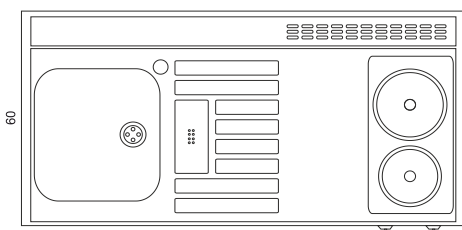

SL STUDIOLINE PAKET

Sie suchen etwas Extravagantes?

Sie möchten Ihre Küche frei in den Raum stellen?

Das **Stengel Studiolinepaket** bietet Ihnen eine **Miniküche** für höchste Ansprüche.

Für alle, die mehr wollen, aber nur über wenig mehr Platz verfügen, haben wir die kleinste Großküche mit allen praktischen Funktionen und Details entwickelt.

**ALLTAGSTAUGLICH -
ABER OHNE ALLTÄGLICH ZU SEIN**

Aus Ihrer ausgewählten **Miniküche** kann in Verbindung mit dem **Stengel Studiolinepaket** durch integrierte Seitenwände, Rückwand und Hängeschränke eine kompakte und moderne Einheit gebildet werden.





StudioLine SL

Bild: SLD120 mit MPM120A in Farbe Weiß

STUDIOLINE

VARIANTE H2060

SLD - H2060 - Höhe 206cm

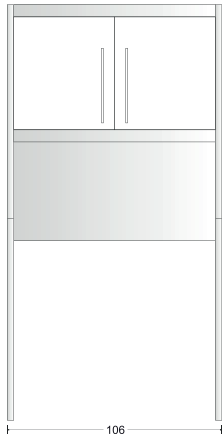
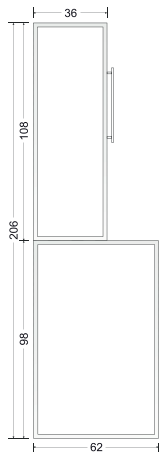

SLD 100 - H2060

Artikel-Nr. 13100 000000 - XX

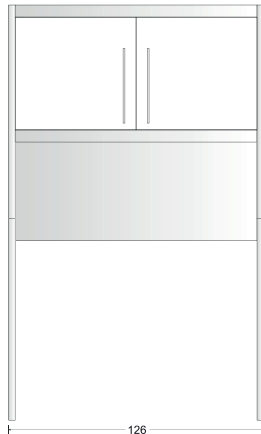

SLD 120 - H2060

13120 000000 - XX

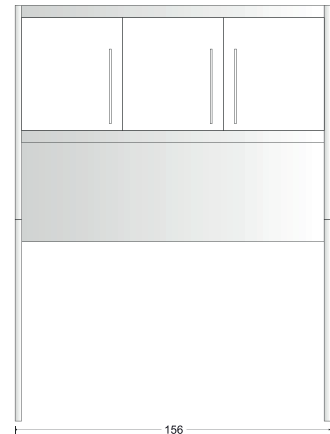

SLD 150 - H2060

13150 000000 - XX

Farben Studioline

Pulverbeschichtung Glanz

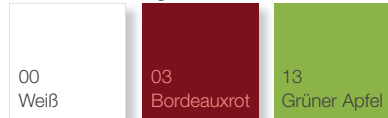

Pulverbeschichtung Matt

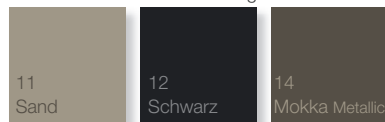

Pulverbeschichtung
Feinstruktur

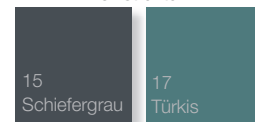

Baukastensystem Studioline

- wählen Sie Ihre Miniküche zur ausgewählten Studioline

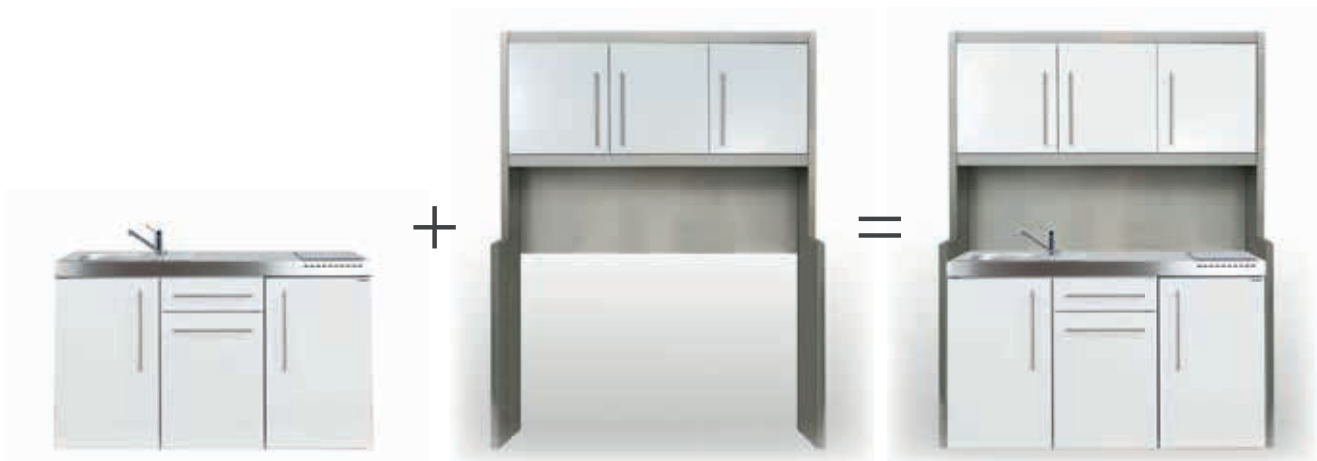

VARIANTE H2220

SLD - H2220 - Höhe 222cm

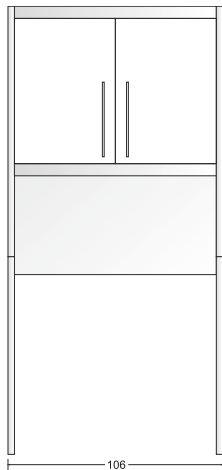
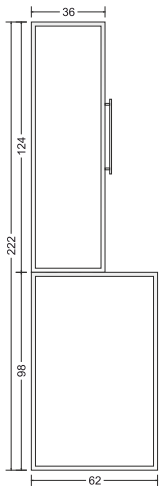

SLD 100 - H2220

Artikel-Nr. 13100 005000 - XX

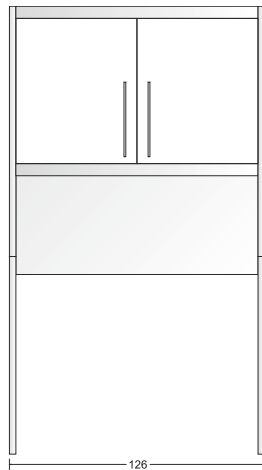

SLD 120 - H2220

13120 005000 - XX

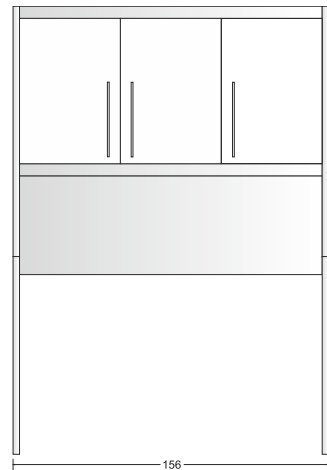

SLD 150 - H2220

13150 005000 - XX

SLDH - H2220 - mit Dunstabzugshaube (DH) - Höhe 222cm

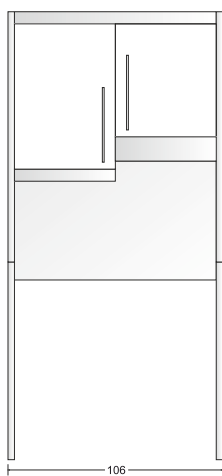
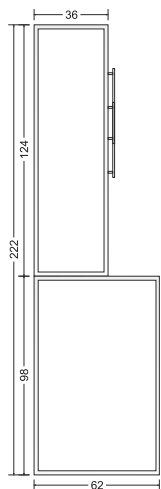

SLDH 100 - H2220

Artikel-Nr. 13100 106000 - XX - DH-rechts

Artikel-Nr. 13100 206000 - XX - DH-links

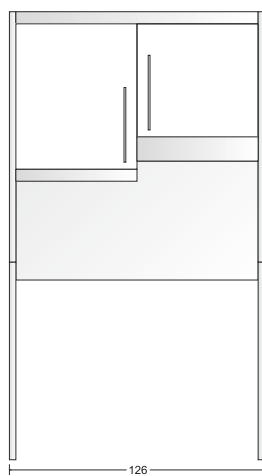

SLDH 120 - H2220

13120 106000 - XX - DH-rechts

13120 206000 - XX - DH-links

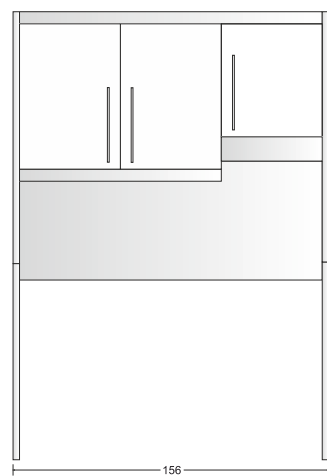

SLDH 150 - H2220

13150 106000 - XX - DH-rechts

13150 206000 - XX - DH-links

SLD STUDIOLINE H2060 - H2220

- ◆ Erhältlich in Höhen 206 cm und 222 cm
- ◆ Wangensatz doppelt, Rahmen Edelstahl 1.4301 gebürstet und geschliffen, Füllblech Metall pulverbeschichtet
- ◆ selbsttragende Konstruktion
- ◆ Rückwand Edelstahl 1.4301 gebürstet und geschliffen
- ◆ Hängeschrank Metall pulverbeschichtet in Höhen 56 cm bzw. 72 cm, doppelwandige Fronten mit schalldämmender Premiumfüllung, Stangengriffe Edelstahl matt
- ◆ Frontblenden 6cm oben/unten Edelstahl 1.4301 gebürstet und geschliffen
- ◆ Erhältlich in Breiten 106, 126 und 156 cm (für Miniküchen 100, 120 und 150 cm breit)
- ◆ erhältlich in acht verschiedenen Farben
- ◆ erhältlich nur in Verbindung mit einer passenden Miniküche aus der Modellreihe MP Premiumine
- ◆ Teilmontiert mit Aufbauanleitung



Farben Studioline

Pulverbeschichtung Glanz

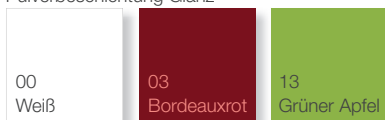

Pulverbeschichtung Matt

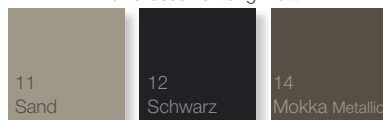

Pulverbeschichtung
Feinstruktur





Studio line SL

Bild: SLD150 mit MP150
in Farbe Mokka Metallic

SLDH STUDIOLINE H2220 - MIT DUNSTABZUGSHAUBE

- ◆ Erhältlich in Höhe 222 cm
- ◆ Wangensatz doppelt, Rahmen Edelstahl 1.4301 gebürstet und geschliffen, Füllblech Metall pulverbeschichtet
- ◆ selbsttragende Konstruktion
- ◆ inklusive Dunstabzugshaube
- ◆ Rückwand Edelstahl 1.4301 gebürstet und geschliffen
- ◆ Hängeschränke Metall pulverbeschichtet, doppelwandige Fronten mit schalldämmender Premiumfüllung, Stangengriffe Edelstahl matt in Höhen 72 cm und 56 cm (oberhalb der Dunstabzugshaube)
- ◆ Edelstahlzierblenden am Hängeschränk
- ◆ Erhältlich in Breiten 106, 126 und 156 cm (für Miniküchen 100, 120 und 150 cm breit)
- ◆ erhältlich in acht verschiedenen Farben
- ◆ erhältlich nur in Verbindung mit einer passenden Miniküche aus der Modellreihe MP Premiumine
- ◆ teilmontiert mit Aufbauanleitung





Bild: SLDH150 mit MPGS150
in Farbe Sand

Studio line SL



SKM METALL SCHRANKKÜCHE

STENDEL SCHRANKKÜCHEN AUS METALL FASZINIEREN

Unsere **Stengel Schrankküchen** fügen sich durch Ihr modernes Design harmonisch in jeden Bereich ein. Auch bei geschlossener Front müssen Sie bei perfekter Optik nicht auf die Vorzüge, die eine **Metallküche** gegenüber einer Holzküche hat, verzichten.

Statten Sie Ihr Grundmodell mit Elektrogeräten und Zubehör nach Ihren Ansprüchen aus. Einfache Montage macht einen schnellen Einsatz möglich.

Nach Ihren individuellen Wünschen können Sie sich Ihre Küche auf den nächsten Seiten zusammenstellen.

**... OFFEN ODER GESCHLOSSEN
- METALL MIT VIEL STYLE UND CHARME**





Bild: SKM120 - mit Geschirrschrank in Farbe Schiefergrau

Schrankküche

SCHRANKKÜCHE

SKM 120 - GRUNDMODELL

- ◆ Korpus besteht aus pulverbeschichtetem Stahlblech in Farbe Weiß
- ◆ Türen und Seitenteile doppelwandig mit Premiumfüllung, Stangengriffe Edelstahl matt
- ◆ Türen mit Magnetverschluss und Sicherheitsabschaltung für Kochfeld
- ◆ Abdeckung Edelstahl, Einbauspülbecken, Ablaufgarnitur, Hahnlochbohrung, wahlweise eingebautes Glaskeramikkochfeld, Induktionskochfeld oder ohne Kochfeld
- ◆ Die Wärmeableitung der Elektrogeräte erfolgt durch eine Belüftungsebene zwischen Wand der Rückwand
- ◆ Metallunterbau mit Schublade, Fachboden und Ablage je nach Ausführung und Ausstattung
- ◆ Zwei Regalböden, 1x fest, 1x höhenverstellbar
- ◆ Höhenverstellbare Füße
- ◆ Montiert und steckerfertig geliefert
- ◆ Erhältlich in Farbe Weiß und Schiefergrau



Bild: SKM120 weiß - mit Volllausstattung

Eine Anschlussempfehlung zur SKM finden Sie auf Seite 90

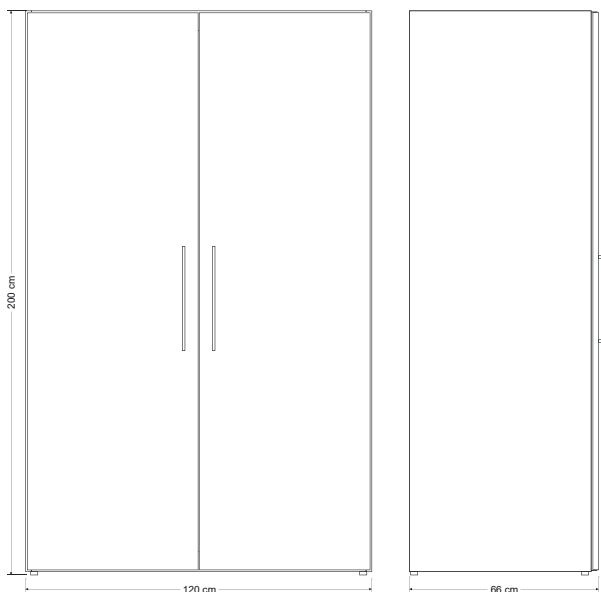

Skizze: SKM - Maße

SKM 120 Grundmodell

Korpus, Schranktüren, 2xRegalböden, Steckdose oben
Pantryabdeckung, Spülenunterbau mit Schublade und
Tür, Unterbau mit Tür und Fachboden

Maße B/T/H 120 x 66 x 200 cm

Artikel-Nr	Kochfeld	Beckenseite
15120 000030 00	Glaskeramik	Spüle rechts
15120 000040 00	Glaskeramik	Spüle links
15120 000050 00	ohne	Spüle rechts
15120 000060 00	ohne	Spüle links
15120 000070 00	Induktion	Spüle rechts
15120 000080 00	Induktion	Spüle links

Farben Schrankküche

Pulverbeschichtung
Glanz



Pulverbeschichtung
Feinstruktur





Bild: SKM120 weiß - mit Geschirrschrank



Skizze: SKM - Grundmodell ohne Geräte

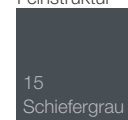
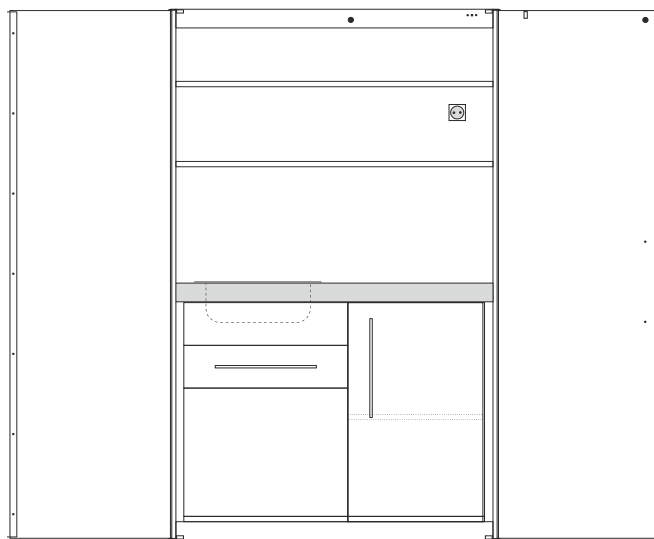
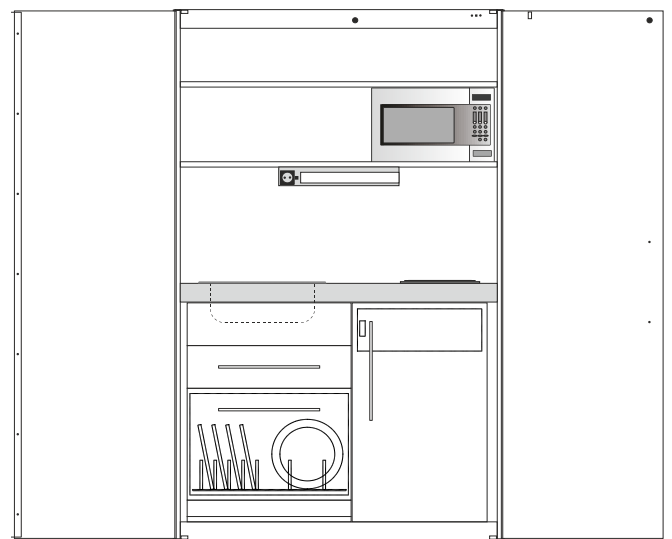

Skizze: SKM - mit Vollausrüstung

SCHRANKKÜCHE

SKM 120 - ZUBEHÖR

Statten Sie Ihre Schrankküche nach Ihren Wünschen mit Elektrogeräten und Zubehör aus.

Informationen zu den Geräten finden Sie ab Seite 76

SKM 120

Zubehör

Artikel-Nr	Beschreibung
15000 900001 00	Kühlschrank, 4* Gefrierfach, inkl. Befestigungskit
15000 910000 00	Geschirrspüler Stengel GS6-6FI2 - vollintegriert, inkl. Befestigungskit
15000 960000 00	Mikrowelle Stengel STCOMBI 102 mit Backfunktion, inkl. Befestigungskit
15000 950000 00	Lichtleiste LED 56cm - Alu/Edelstahleffekt - 2 Steckdosen, eingebaut
69001 000000 07	Abfallsystem Cube 50 14+18 Liter (nicht in Kombination mit Geschirrspüler möglich!)
69005 000000 01	Schubladeneinsatz 60 - Excellent II 600/50 - Kunststoff basaltgrau
60014 000000 00	Armatur Kludi Scope Hochdruck - chrom - Einhebelmischer





Bild: SKMG - Geschirrschrank 60cm - Weiß

SCHRANKKÜCHE

SKMG 60 - GESCHIRRSCHRANK

- ◆ Passend zu unseren Stengel Schrankküchen Metall
- ◆ Korpus besteht aus pulverbeschichteten Stahlblech
- ◆ Tür und Seitenteile doppelwandig mit Premiumfüllung, Stangengriffe Edelstahl matt
- ◆ Fünf Regalböden, 1x fest, 4x höhenverstellbar
- ◆ Erhältlich in Farbe Weiß und Schiefergrau
- ◆ inklusive Wandverblendung 6 x 200cm
- ◆ Montiert geliefert

SKMG 60

Geschirrschrank

Maße B/T/H - 60 x 60 x 200 cm

Artikel-Nr

Beschreibung

15060 100001 00	Türanschlag rechts - Weiß
15060 200001 00	Türanschlag links - Weiß
15060 100001 15	Türanschlag rechts - Schiefergrau
15060 200001 15	Türanschlag links - Schiefergrau

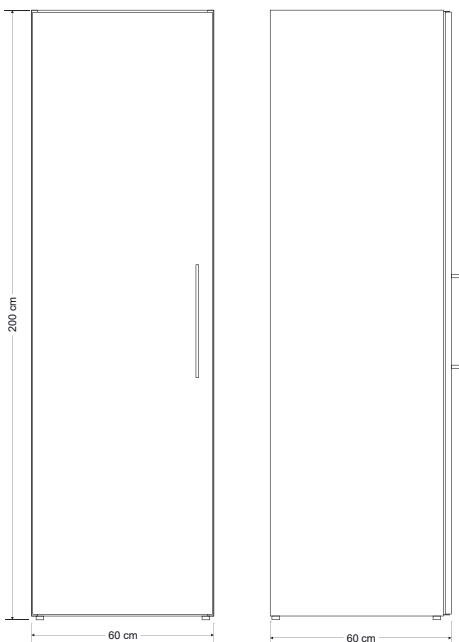

Skizze: SKMG - Geschirrschrank 60cm

Farben Schrankküche

Pulverbeschichtung
Glanz

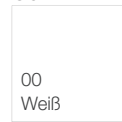

Pulverbeschichtung
Feinstruktur

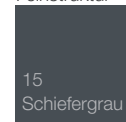

HS HÄNGESCHRÄNKE METALL

**UNSERE HÄNGESCHRÄNKE SIND DIE
IDEALE ERGÄNZUNG ZU IHRER MINIKÜCHE**

Wahlweise: **Classic** mit verdeckter Griffleiste oder **Premium** mit Stangengriff.

Durch die Möglichkeit, zwischen zwei unterschiedlichen Varianten zu wählen, können Sie Ihre Miniküche noch besser nach Ihrem Geschmack gestalten. Der Korpus und die Türen sind aus pulverbeschichtetem, doppelwandigem Metall. Die Türen sind mit Softclose ausgestattet. Außerdem bieten wir zwei verschiedene Höhen an. Jeder **Hängeschränk** in der 560er Höhe wird mit einem und in der 720er Höhe mit zwei variabel einbaubaren Einlegeböden geliefert. Zur einfachen komfortablen Wandbefestigung ist eine Montageschiene bereits im Lieferumfang enthalten.

Die Hängeschränke sind in der Standardausführung Weiß und gegen einen geringen Aufpreis auch in Edelstahl oder einer Farbe aus unserer Farbpalette erhältlich.





Schränke

HÄNGESCHRÄNKE METALL

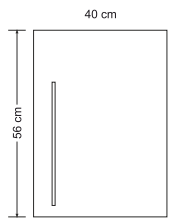

HS 40 - Skizze

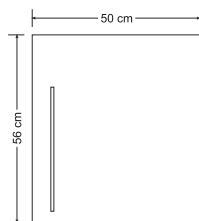

HS 50 - Skizze

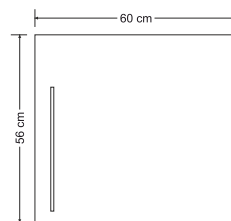

HS 60 - Skizze

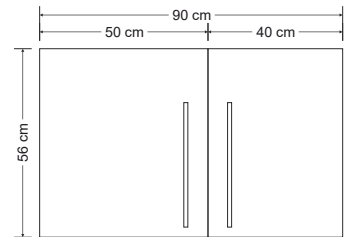

HS 90 - Skizze



HS 40 - offen



HS 50 - offen



HS 60 - offen



HS 90 - offen

HSPL - Premium

STANGENGRIFF

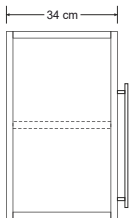

HSPL 40

Artikel-Nr 30040 100001 - XX (AR)

Artikel-Nr 30040 200001 - XX (AL)



HSPL 50

30050 100001 - XX (AR)

30050 200001 - XX (AL)



HSPL 60

30060 100001 - XX (AR)

30060 200001 - XX (AL)



HSPL 90

30090 100001 - XX (Tür 40cm AR)

30090 200001 - XX (Tür 40cm AL)

AL = Türanschlagseite links - AR = Türanschlagseite rechts

HSCL - Classic

VERDECKTE GRIFFFLEISTE

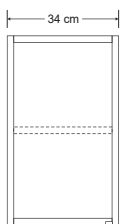

HSCL 40

Artikel-Nr 30040 100002 - XX (AR)

Artikel-Nr 30040 200002 - XX (AL)



HSCL 50

30050 100002 - XX (AR)

30050 200002 - XX (AL)



HSCL 60

30060 100002 - XX (AR)

30060 200002 - XX (AL)



HSCL 90

30090 100002 - XX (Tür 40cm AR)

30090 200002 - XX (Tür 40cm AL)

AL = Türanschlagseite links - AR = Türanschlagseite rechts

MODELLVARIANTEN - H560

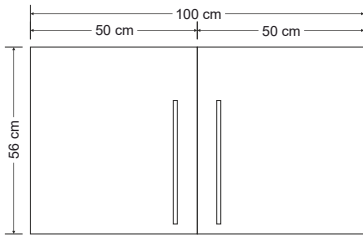

HS 100 - Skizze

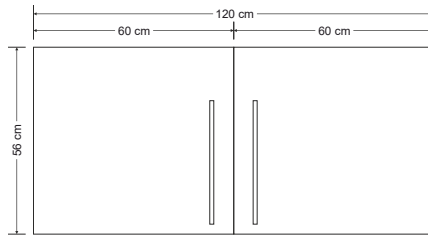

HS 120 - Skizze

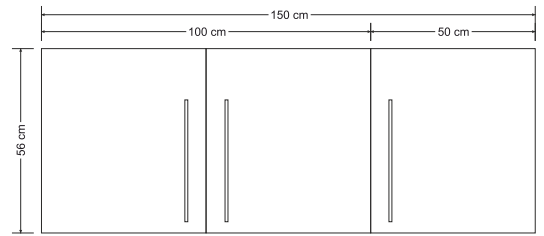

HS 150 - Skizze



HS 100 - offen



HS 120 - offen



HS 150 - offen

HSPL - Premium

STANGENGRIFF



HSPL 100

Artikel-Nr 30100 000001 - XX

Artikel-Nr



HSPL 120

Artikel-Nr 30120 000001 - XX



HSPL 150

Artikel-Nr 30150 100001 - XX - 100/50 cm

Artikel-Nr 30150 200001 - XX - 50/100 cm

HSCL - Classic

VERDECKTE GRIFFLEISTE



HSCL 100

Artikel-Nr 30100 000002 - XX

Artikel-Nr



HSCL 120

Artikel-Nr 30120 000002 - XX



HSCL 150

Artikel-Nr 30150 100002 - XX - 100/50 cm

Artikel-Nr 30150 200002 - XX - 50/100 cm

HÄNGESCHRÄNKE METALL

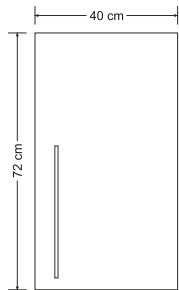

HS 40 - Skizze

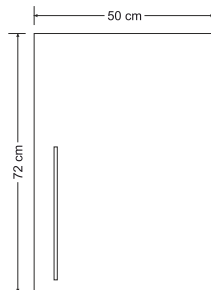

HS 50 - Skizze

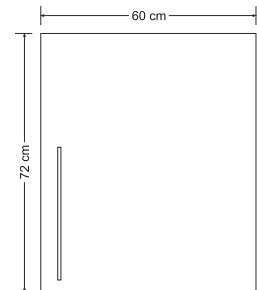

HS 60 - Skizze



HS 40 - offen



HS 50 - offen



HS 60 - offen

HSPL - Premium

STANGENGRIFF

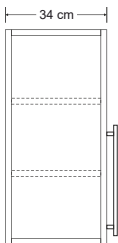

HSPL 40

Artikel-Nr 30040 100101 - XX (AR)
Artikel-Nr 30040 200101 - XX (AL)



HSPL 50

30050 100101 - XX (AR)
30050 200101 - XX (AL)



HSPL 60

30060 100101 - XX (AR)
30060 200101 - XX (AL)

(AL = Türanschlagseite links - AR = Türanschlagseite rechts)

HSCL - Classic

VERDECKTE GRIFBLEISTE

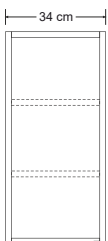

HSCL 40

Artikel-Nr 30040 100102 - XX (AR)
Artikel-Nr 30040 200102 - XX (AL)



HSCL 50

30050 100102 - XX (AR)
30050 200102 - XX (AL)



HSCL 60

30060 100102 - XX (AR)
30060 200102 - XX (AL)

(AL = Türanschlagseite links - AR = Türanschlagseite rechts)

MODELLVARIANTEN - H720

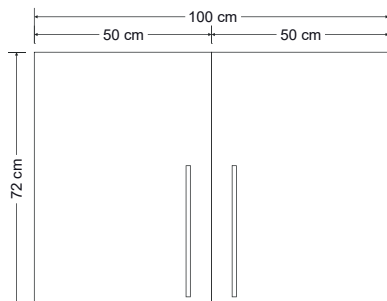

HS 100 - Skizze

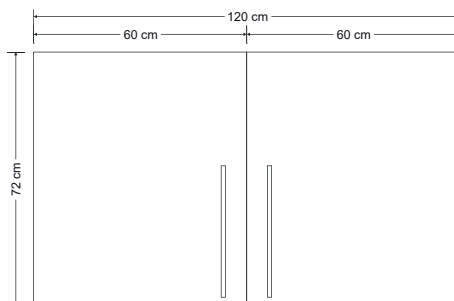

HS 120 - Skizze



HS 100 - offen



HS 120 - offen

HSPL - Premium

STANGENGRIFF



HSPL 100

Artikel-Nr 30100 000101 - XX



HSPL 120

30120 000101 - XX

HSCL - Classic

VERDECKTE GRIFFLEISTE



HSCL 100

Artikel-Nr 30100 000102 - XX



HSCL 120

30120 000102 - XX

Farbpalette Hängeschränke

Edelstahl

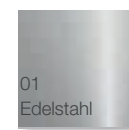

Pulverbeschichtung Glanz

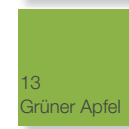

Pulverbeschichtung Matt

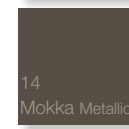
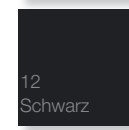

Pulverbeschichtung Feinstruktur

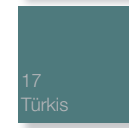
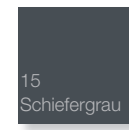

Schränke

HSDH HÄNGESCHRANK MIT DUNSTABZUGSHAUBE

DIE ERGÄNZUNG FÜR NOCH MEHR FUNKTION

Unser 60 cm breiter **Hängeschrank** mit integrierter, ausziehbarer **Dunstabzugshaube** passt optisch wunderbar zu unseren Hängeschränken und ergänzt Ihre Küche optimal.

Design und Funktion in idealem Einklang, der Hängeschrank bietet sowohl eingebauten Abzug als auch Stauraum hinter der grifflosen Tür.



Sie erhalten diesen **Hängeschrank** in den Höhen 56 cm und 72 cm in allen unseren Küchenfarben. Je nach Ausführung beinhaltet der Schrank ein oder zwei Fachböden.

Die **Dunstabzugshaube** kann im Umluft - oder Abluftbetrieb verwendet werden. Der mitgelieferte Fettfilter kann ganz einfach in der Spülmaschine gereinigt werden, ein Kohlefilter für Umluft liegt ebenfalls bei.

HSDH 60 - H560 Hängeschrank mit Dunstabzugshaube Höhe 56cm

Maße B/T/H 60 x 36 x 56 cm
inklusive Dunstabzugshaube
ein Fachboden

Artikel-Nr	Farbe	Bezeichnung
30060 051000 -XX		Hängeschrank - Höhe 56cm - Türanschlag rechts
30060 052000 -XX		Hängeschrank - Höhe 56cm - Türanschlag links

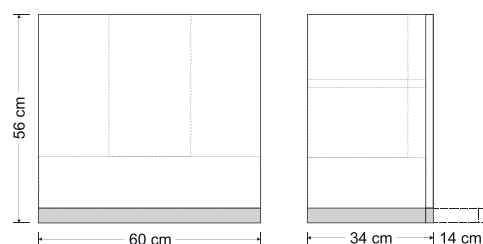

Farbpalette HSDH 60

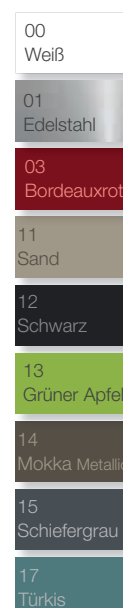

HSDH 60 - H720 Hängeschrank mit Dunstabzugshaube Höhe 72cm

Maße B/T/H 60 x 36 x 72 cm
inklusive Dunstabzugshaube
zwei Fachböden

Artikel-Nr	Farbe	Bezeichnung
30060 061000 -XX		Hängeschrank - Höhe 72cm - Türanschlag rechts
30060 062000 -XX		Hängeschrank - Höhe 72cm - Türanschlag links

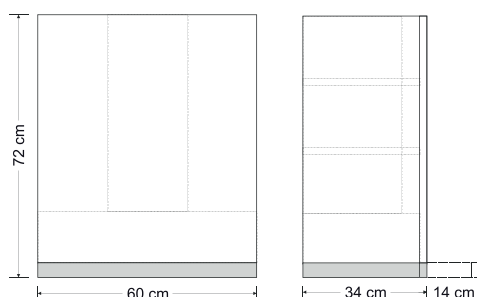



HSMW HÄNGESCHRANK MIT MIKROWELLE

AUF KLEINSTEM RAUM NOCH MEHR KOMFORT

Durch unseren Hängeschrank mit integrierter Mikrowelle haben Sie nun noch mehr Möglichkeiten, Ihre **Stengel Küche** zu optimieren.

Die Ablage oberhalb bietet zusätzlichen Platz. Durch das integrierte Lüftungssystem ist eine optimale Belüftung unserer Mikrowelle gewährleistet, deshalb ist dieser Hängeschrank nur im Paket mit unserem Gerät erhältlich.

Möglich sind die Ausführungen Weiß und Edelstahl, selbstverständlich auch in den Höhen 56 und 72 cm. In allen Versionen kommt die Edelstahl 20 Liter Mikrowelle mit Backfunktion zum Einsatz.

HSMW 60 - H560

Hängeschrank mit Mikrowelle Höhe 56cm

Maße B/T/H 60 x 36 x 56 cm

inklusive Mikrowelle

Artikel-Nr	Bezeichnung
30060 030000 00	Hängeschrank Mikrowelle - Höhe 56cm - Weiß
30060 030000 01	Hängeschrank Mikrowelle - Höhe 56cm - Edelstahl

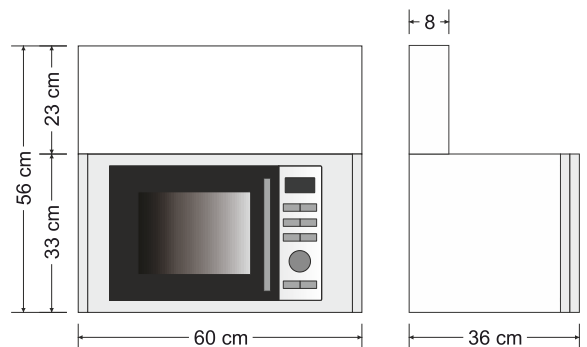

HSMW 60 - H720

Hängeschrank mit Mikrowelle Höhe 72cm

Maße B/T/H 60 x 36 x 72 cm

inklusive Mikrowelle

Artikel-Nr	Bezeichnung
30060 040000 00	Hängeschrank Mikrowelle - Höhe 72cm - Weiß
30060 040000 01	Hängeschrank Mikrowelle - Höhe 72cm - Edelstahl

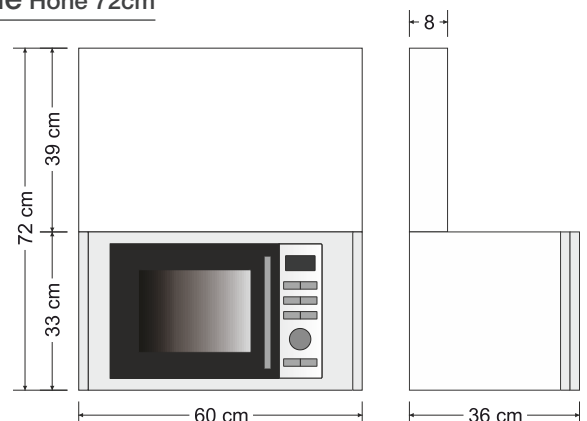



Schränke

HO HOCHSCHRANK

MINIKÜCHE GANZ GROSS

Ob als Ergänzung zur Küche oder als ergänzendes Möbelstück in Ihrem Appartement - unsere **Hochschränke** bieten nicht nur viel Platz für Geschirr oder Lebensmittel, sondern können ebenso für andere Notwendigkeiten des Lebens auf kleinem Raum dienen.

Tür und Korpus der Schränke sind aus pulverbeschichtetem doppelwandigem Metall mit Edelstahl Stangengriff. Der **Hochschrank HO** hat einen fest verbauten Einlegeboden in der Mitte und vier Einlegeböden, die in der Höhe variabel einsetzbar sind. Der **Hochschrank HOB** ist mit einem Backofen in bequemer Arbeitshöhe ausgestattet, hinter jeder Tür befindet sich ein Einlegeboden.

Die **Hochschränke** sind in der Standardausführung Weiß und optional auch in einer Farbe aus unserer Farbpalette erhältlich.

Alle Hochschränke werden fertig montiert geliefert.

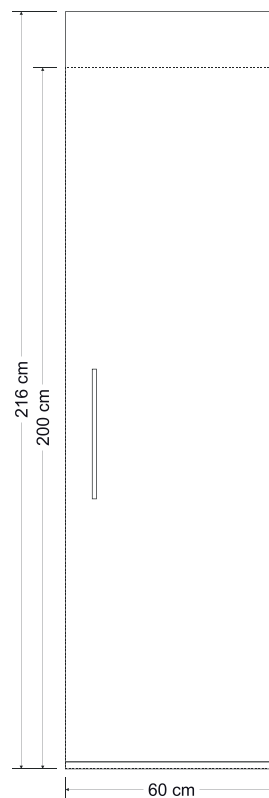

Skizze: HO - H2000/H2160

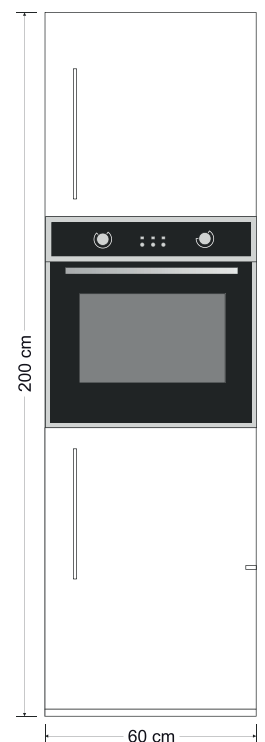

HOB - H2000

HO - H2000

Hochschrank - 200cm

Maße B/T/H 60 x 60 x 200 cm

Artikel-Nr	Farbe	Bezeichnung
34060 100001 - XX		Hochschrank 60 breit - Türanschlag rechts
34060 200001 - XX		Hochschrank 60 breit - Türanschlag links

HO - H2160

Hochschrank - 216cm

Maße B/T/H 60 x 60 x 216 cm

Artikel-Nr	Farbe	Bezeichnung
34060 100101 - XX		Hochschrank 60 breit - Türanschlag rechts
34060 200101 - XX		Hochschrank 60 breit - Türanschlag links

HOB - H2000

Hochschrank mit Backofen

Maße B/T/H 60 x 60 x 200 cm

inklusive Backofen

Artikel-Nr	Farbe	Bezeichnung
34060 106005 - XX		Hochschrank 60cm breit - Türanschlag rechts
34060 206005 - XX		Hochschrank 60cm breit - Türanschlag links



Schränke

Farben Hochschrank

Pulverbeschichtung Glanz

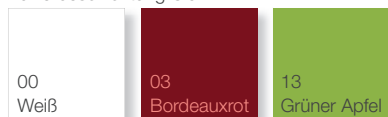

Pulverbeschichtung Matt

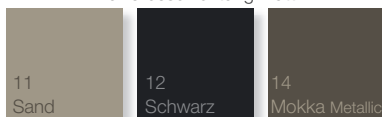

Pulverbeschichtung Feinstruktur

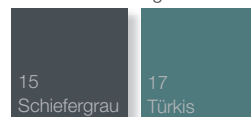

WR WANDREGAL

LEICHT UND LUFTIG...

...ergänzen die Regale Ihre Miniküche.

Stylischer Raum für dies und das - Nützliches und Praktisches mit unseren neuen Regalen verbinden.



R-Slim



E-Slim

Farbpalette Wandregal

00	Weiß
03	Bordeauxrot
11	Sand
12	Schwarz
13	Grüner Apfel
14	Mokka Metallic
15	Schiefergrau
17	Türkis

Wandregal - E-Slim und R-Slim

Maße B/T/H 50 x 15 x 15 cm
Metall pulverbeschichtet

Artikel-Nr	Farbe	Bezeichnung
69050 100000 - XX		Wandregal E-Slim 50cm - eckige Form
69050 200000 - XX		Wandregal R-Slim 50cm - runde Form





Bild: Wandregale mit MPMOS160
in Farbe Mokka Metallic

ABSTANDSLEISTEN FÜR PREMIUMKÜCHEN

Mit Hilfe der **Abstandsleisten** lassen sich zusätzlich 30 mm Raum für Installationen hinter der Küche schaffen. Sie werden aus rostfreiem 0,7 mm Edelstahl 1.4301 produziert und passen dadurch optisch zu den Edelstahlabdeckungen der Premiumline-Küchen. **Abstandsleisten** sind erhältlich in den Breiten 100 - 110 - 120 - 150 - 160 - 170 - 180 cm.

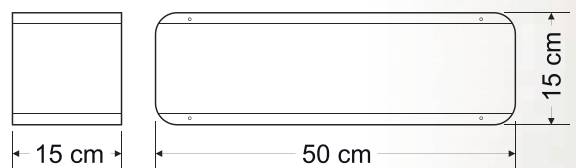
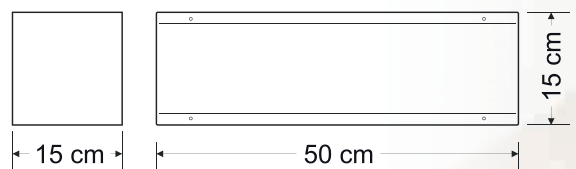

Abstandsleisten Edelstahl

Artikel Nr.	Maße B/T/H 100 - 180 x 7 x 3 cm
63100 100000 01	100 cm Breite
63110 100000 01	110 cm Breite
63120 100000 01	120 cm Breite
63150 100000 01	150 cm Breite
63160 100000 01	160 cm Breite
63170 100000 01	170 cm Breite
63180 100000 01	180 cm Breite



RÜCK- UND SEITENWÄNDE AUS EDELSTAHL

Unsere **Edelstahlrück- und Seitenwände** eignen sich zum Verbau zwischen dem Küchenunterbau und unseren Metall - Hängeschränken. Sie werden aus rostfreiem 0,7 mm Edelstahl 1.4301 produziert. **Rückwände** sind erhältlich in den Breiten 90 - 100 - 110 - 120 - 150 - 160 - 170 - 180 cm.



Rückwände Edelstahl

Artikle Nr. Maße B/H/T 90 - 180 x 55 x 1 cm

64090 000000 01	90 cm Breite
64100 000000 01	100 cm Breite
64110 000000 01	110 cm Breite
64120 000000 01	120 cm Breite
64150 000000 01	150 cm Breite
64160 000000 01	160 cm Breite
64170 000000 01	170 cm Breite
64180 000000 01	180 cm Breite

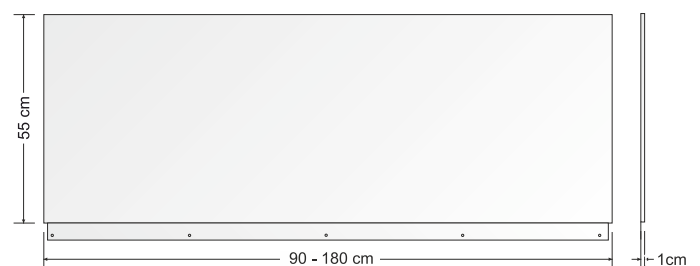

Seitenwände Edelstahl

Artikle Nr. Maße B/H/T 59 x 55 x 1 cm

65059 000000 01	59 cm Breite - universal - beidseitig einsetzbar
-----------------	--

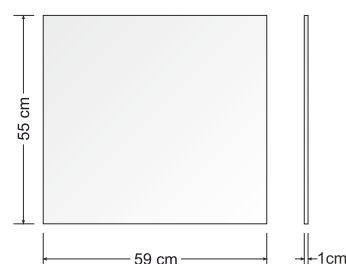

ZUBEHÖR FÜR UNSERE MINIKÜCHEN

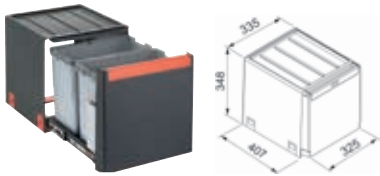

Artikel Nr. 69001 000000 02

Abfallsystem - CUBE 40

passend zu 40cm Unterbau Farbe Grau / Schwarz
Einbausystem Behälter zweimal 14 Liter
Mülltrennung 2-fach Maße 335 x 407 x 348 mm (BxTxH)



Artikel Nr. 69001 000000 07

Abfallsystem - CUBE 50

Artikel Nr. 69001 000000 05

passend zu 50cm Unterbau Farbe Grau / Schwarz
Einbausystem Maße 438 x 330 x 345 mm (BxTxH)
Mülltrennung 2-fach - Behälter 18 Liter + 14 Liter
Mülltrennung 3-fach - Behälter 2x8 Liter + 14 Liter



Artikel Nr. 69005 000000 04

Schubladeneinsatz - Excellent II

Artikel Nr. 69005 000000 00

Artikel Nr. 69005 000000 01

Artikel Nr. 69005 000000 03

Kunststoff Basaltgrau Materialstärke 2,5 mm
Schubladeneinsatz 40 Maße: 330 x 50 x 440 mm (BxHxT)
Schubladeneinsatz 50 Maße: 430 x 50 x 440 mm (BxHxT)
Schubladeneinsatz 60 Maße: 530 x 50 x 440 mm (BxHxT)
Schubladeneinsatz 70 Maße: 630 x 50 x 440 mm (BxHxT)



Artikel Nr. 62040 000000 00

Artikel Nr. 62050 000000 00

Artikel Nr. 62060 000000 00

Artikel Nr. 62070 000000 00

Fachboden - Metall für Miniküchen

Einlegeboden zu unseren Unterschränken inkl. Montagematerial
Metall pulverbeschichtet Weiß - ein Fachboden pro Unterbau möglich

Ausführung 40 cm Weiß

Ausführung 50 cm Weiß

Ausführung 60 cm Weiß

Ausführung 70 cm Weiß



Artikel Nr. 69007 000000 02

Einhängeschale - zu Auszugunterbau

passend als Erweiterung zu den Auszugunterbauten (ab 2022) in 20 cm Breite
Farbe grau / pulverbeschichtet Maße: 100 x 450 x 40mm (BxTxH)

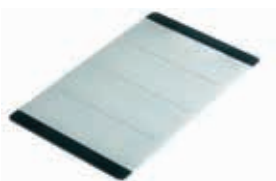

Artikel Nr. 69009 000000 00

Schneidebrett Glas

passend zu Spülbecken Line 60 (verbaut in allen MP Premiumline- Küchen)
Gewicht 650 g
Sicherheitsglas Maße: 355 x 215 x 12 mm (BxTxH)



Artikel Nr. 69010 000000 00

Schneidebrett Holz

passend zu Spülbecken Line 60 (verbaut in allen MP Premiumline- Küchen)

Buchenholz

Gewicht 1270 g

Maße: 360 x 220 x 25 mm (BxTxH)



Artikel Nr. 69011 000000 00

Siebeinsatz RSF - Edelstahl

Abtropfbecken / Siebeinsatz RSF

passend zu Spülbecken Line 60 (verbaut in allen MP Premiumline- Küchen)

Edelstahl

Gewicht 545 g

Maße: 171 x 360 x 75 mm (BxTxH)

ARMATUREN



Alle K L U D I Marken-Armaturen bieten Ihnen folgende Mehrwerte: Durchflussklasse A - Geräuschklasse I - Schnellmontagesystem - flexible Anschlüsse G 3/8 - Keramikkartusche - Heißwasserbegrenzer - 5-Jahre Herstellergarantie - Werkskundendienst - DVGW / W270 Zulassung



Einhebelmischgarnitur - Kludi Scope

DN 10, Chrom, für Lochung 35 mm, Festauslauf, schwenkbarer 360°

Artikel Nr. 60013 000000 00

Niederdruck / Drucklos

Artikel Nr. 60014 000000 00

Hochdruck



Einhebelmischgarnitur - Kludi Zenta

DN 10, Chrom, für Lochung 35 mm, Festauslauf, schwenkbar 360°

Artikel Nr. 60016 000000 00

Hochdruck



Einhebelmischgarnitur - Bingo Star

DN 10, Chrom, für Lochung 35 mm, Festauslauf, schwenkbar 360°

Artikel Nr. 60017 000000 00

Hochdruck



Einhebelmischgarnitur - Kludi L-line S

DN 10, Chrom, für Lochung 35 mm, Festauslauf, schwenkbarer 360°

Artikel Nr. 60018 000000 00

Hochdruck



Einhebelmischgarnitur - Kludi Steel - Edelstahl

DN 10, Edelstahl gebürstet, für Lochung 35 mm, Festauslauf, schwenkbarer 360°

Artikel Nr. 60022 000000 00

Hochdruck

ELEKTROGERÄTE FÜR UNSERE MINIKÜCHEN



Artikel Nr. 46005 000000 00 **Kühlschrank - Stengel KS 5002 EU**

Bruttoinhalt 114 Liter	4* Gefriereteil / EEF- Klasse E
Nutzinhalt 100 Liter	Abtauautomatik im Kühlteil
Gefrierfach 14 Liter	Anschluss 220 - 240 V / 50 Hz
Geräusch 41dB (A) - C	Klimaklasse ST/N (10°-38°C)
Gewicht 27,5 kg	Kältemittel R 600 A / FCKW-frei
LED - Innenraumbeleuchtung	Maße 820 x 497 x 579 mm (HxBxT)



Artikel Nr. 46004 000000 00 **Kühlschrank - Stengel KU 1102 EU**

Bruttoinhalt 82 Liter	2* Gefriereteil / EEF- Klasse E
Nutzinhalt 74 Liter	Energieverbrauch 106,0 kWh / Jahr
Gefrierfach 8 Liter	Anschluss 220 - 240 V / 50 Hz
Geräusch 41dB (A) - C	Klimaklasse T/N (16°-43°C)
Gewicht 22,5 kg	Kältemittel R 600 A / FCKW-frei
LED - Innenraumbeleuchtung	Maße 820 x 480 x 560 mm (HxBxT)



Artikel Nr. 42004 000000 00 **Mikrowelle - Amica MW 13150 W**

analoger Timer 30 Min.	Garraum 17 Liter
Auftauprogramm	Mikrowelle 700 Watt / 6 Stufen
Glasdrehsteller Ø245mm	Anschluss 220-240 V / 50 Hz / 1200 kW
Gewicht 10,5 kg	Maße 262 x 452 x 335 mm (HxBxT)



Artikel Nr. 42012 000000 00 **Mikrowelle - Stengel STCOMBI 102 - 20I**

Edelstahl-Front	Garraum 20 Liter
Drehscheibensystem	Mikrowelle 800 Watt
Automatikprogramme	Grill 1200 Watt
Kindersicherung	Heißluft / Backen 2200W
Glasdrehsteller	Anschluss 230 V / 50 Hz
Gewicht 13,7 kg	Maße 262 x 452 x 396 mm (HxBxT)



Artikel Nr. 42011 000000 00 **Mikroofen - Russell Hobbs RHM3003-30I**

Kombinationsofen	Garraum 30 Liter
Drehscheibensystem	Mikrowelle 1450 Watt
Automatikprogramme	Grill 1100 Watt
Kindersicherung	Heißluft / Backen 2500 Watt
	Anschluss 230 - 240 V / 50 Hz
Gewicht 19,9 kg	Maße 335 x 520 x 510 mm (HxBxT)

Datenblätter zu unseren Elektrogeräten finden Sie unter:
www.minikuechen.de/download

Artikel Nr. 69001 000000 01 **Zeitschaltuhr** - für Miniküche Kitchenline/Easyline



Kompatibel zu allen Kitchenline- Easyline- Modellen
(nicht kompatibel zu Premiumline- & Schrankküche)
2-polige Abschaltung nach bis zu 30 Minuten, 16 A / bis 250 V

Artikel Nr. 44003 000000 00 **Einbaubackofen** - Stengel EBO9.3H



9 Programme: Auftauen, Ober- und Unterhitze, Heissluft, Grill,
Oberhitze mit Grill, Oberhitze mit Grill und Umluft, Unterhitze,
Ober- und Unterhitze mit Umluft, Unterhitze
Energieeffizienzklasse A Energieverbrauchindex 93,3
68 Liter Backvolumen Anschluss 220-240V/50 Hz - 2300 W
Gewicht 30,0 kg Maße 595 x 595 x 550 mm (HxBxT)

Artikel Nr. 41012 000000 00 **Geschirrspüler** - Stengel GS6-6FI2



Geschirrspüler 6 Maßgedecke Trocknungsleistungsindex 1,07
Wasserverbrauch 6,5 Liter Energieeffizienzklasse F
6 Spülprogramme Energieverbrauch Eco 0,610 kW/h
Temperaturen 40 - 60°C Geräuschpegel 49 dB
Anschluss 230V / 50 Hz - 1170-1380 W
Gewicht 20,0 kg Maße 438 x 550 x 500 mm (HxBxT)

Artikel Nr. 41016 000000 00 **Geschirrspüler** - Stengel WGSP15-8FI



Geschirrspüler 15 Maßgedecke Wasserverbrauch 9,8 Liter
Temperaturen 45 - 65°C Energieeffizienzklasse C
Intensivwaschzone jährlicher Energieverbrauch 76 kW/h
Indikator Licht, Besteckschublade Geräuschpegel 38 dB
Auto door opening Anschluss 230V / 50 Hz - 2100 W
Gewicht 43,0 kg Maße 815 x 598 x 550 mm (HxBxT)

ELEKTROGERÄTE FÜR UNSERE MINIKÜCHEN



Artikel Nr. 43008 000000 00 **2-er Glaskeramikkochfeld - Stengel EB-GK2**

Touch Control	Strahlheizkörper Ø145 mm / 1200 W
Heizstufen 9 je Platte	Strahlheizkörper Ø180 mm / 1800 W
Timer	250 cm Kabel mit Schutzkontaktstecker
Restwärmeanzeige	Anschluss 220 - 240 V / 50 Hz - 3000 W
Gewicht 4,5 kg	Maße 288 x 53 x 520 mm (BxHxT)



Artikel Nr. 43012 000000 00 **2-er Induktionskochfeld - Stengel - IF2BG**

Doppel-Induktions-Kochfeld	Kindersicherung - Restwärmeanzeige
Touch Control - Timer	Leistung 3600 W (1500 / 2200 W)
Booster Funktion	250 cm Kabel mit Schutzkontaktstecker
9 Leistungsstufen je Zone	Anschluss 220-240 V / 50 Hz
Gewicht 4,2 kg	Maße 290 x 62 x 520 mm (BxHxT)



Artikel Nr. 4017 000000 00 **Dunstabzugshaube - Wiggo WE-E513G**

Breite 50 cm - schwarz Glas	Touch control
Rohranschluss 125 mm	Umluft/Abluftbetrieb
Beleuchtung 2x 1W LED	Geräusentwicklung 63 dBA
3 Leistungsstufen	Abluftleistung max. 300 m³ / h
EEF-Klasse D	Anschluss 230 V / 50 Hz - 100 W
Gewicht 6,4 / 6,7 kg	Maße 495x373x772-877 mm (BxTxH)



Artikel Nr. 45007 000000 00 **Dunstabzugshaube - Amica UH17052-3-E -50cm**

Rohranschluss 125 mm	3 Leistungsstufen 105-173 m³ / h
Beleuchtung LED 4W	Geräusentwicklung 52 - 63 dBA
Gewicht 3,9 kg / Kabel 140cm	Anschluss 230 V / 50 Hz - 90 W
EEF-Klasse C	Maße 500 x 505 x 130 mm (BxTxH)



Artikel Nr. 45013 000000 00 **Dunstabzugshaube - Amica UH17010-4-E -60cm**

Rohranschluss 125 mm	3 Leistungsstufen 110-178 m³ / h
Beleuchtung LED 4W	Geräusentwicklung 53 - max. 63 dBA
Gewicht 4,5 kg / Kabel 140 cm	Anschluss 230 V / 50 Hz - 90 W
EEF-Klasse C	Maße 600 x 505 x 130 mm (BxTxH)

Datenblätter zu unseren Elektrogeräten finden Sie unter:
www.minikuechen.de/download

Artikel Nr. 45002 000000 00 **Dunstabzugshaube - PKM UBH6002-2H- 60cm**



Umluft / Ablufthaube, ausziehbar	Geräuschentwicklung 58 - max. 63 dBA
Beleuchtung LED 2,5W	jährlicher Energieverbrauch 35,4 kWh/J
Leistungsstufen 220 - 301 m ³ / h	EEF-Klasse E / Fettabscheidegrad E
Rohranschluss 125 mm	Anschluss 220 - 240 V / 50 Hz - 67,5 W
Gewicht 6,0 kg	Maße 600 x 280-430 x 176 mm (BxTxH)

Artikel Nr. 47003 000000 00 **Untertischspeicher - Dimplex ACK 5 U**



5 Liter Volumen, drucklos	Energieeffizienzklasse A
Wandmontage	
WW-Temperatur 35 - 85°C	Anschluss 230 V / 50 Hz - 2000 W
Schutzart IP24	Schutzklasse I (Spritzwassergeschützt)
Gewicht 3,5 kg	Maße 256 x 213 x 390 mm (BxTxH)

Artikel Nr. 47007 000000 00 **Lichtleiste - Alu / Edelstahleffekt mit Steckdosen**



LED - Leuchte mit Schalter	Gehäuse Aluminium/Edstahleffekt
2 Schutzkontakt-Steckdosen	Anschluss 230 V / 50 Hz
Lichfarbe 4000 K weiß	644 Lumen - 6,5 Watt
	Maße 560 x 71 x 71 mm (BxTxH)

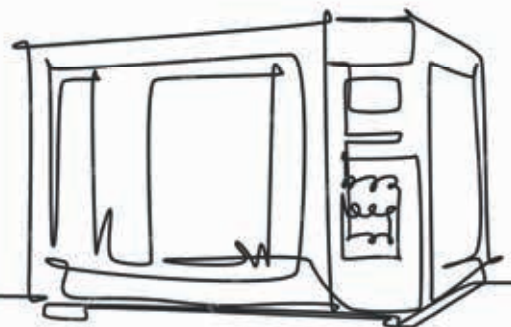

PROJEKTE UND BAUVORHABEN

Willkommen in der Welt der Küchenprojekte!

Entdecken Sie in unserem Katalog eine vielfältige Auswahl an inspirierenden Lösungen für die Küchengestaltung für ihr Objekt.

Stengel Küchen aus Metall überzeugen durch ihre Langlebigkeit, hochwertige Materialien, einfache Installation, hohe Brandschutzkonformität, geringe Nachlaufkosten und modernes Design. Wir bieten eine breite Palette an Optionen, um Ihre individuellen Vorstellungen zu verwirklichen.

Ob Studenten- oder Seniorenwohnheim, Ferienwohnungen, Büro- oder Apartmentkomplexe - wir haben die optimale Lösung für Sie.

Unsere Stärken für Ihr Projekt:

Von der ersten Idee bis zur Fertigstellung begleiten wir Sie persönlich und professionell. Ob Architekt, Planungsbüro oder Bauunternehmen, wir stehen Ihnen in allen Belangen zur Seite. Dank langjähriger Erfahrung in der Projektierung und hauseigener Konstruktionsabteilung kann unser Team gezielt auf Ihre individuellen Anforderungen eingehen und auch Sonderanfertigungen zeitnah und professionell umsetzen.

Unsere umfangreiche Referenzliste im In- und Ausland belegt unsere Leistungsstärke im Projektbereich.

Für einen detaillierten Überblick besuchen Sie bitte unsere Website.

Wir freuen uns darauf, gemeinsam mit Ihnen Ihr Küchenprojekt zu planen und zu realisieren.





PROJEKTE UND BAUVORHABEN

...in Deutschland und ganz Europa

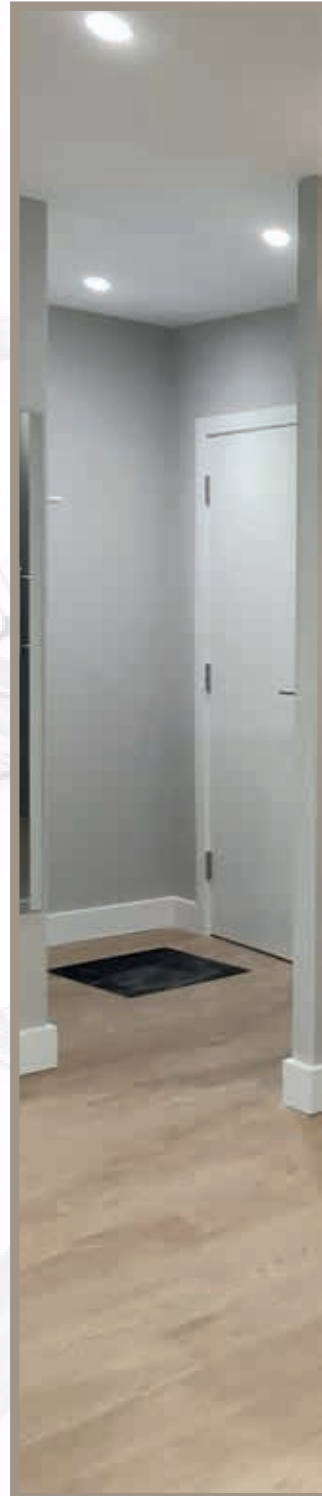



ÜBER UNS

Stengel Steel Concept GmbH...

...steht für klare Formen, kluge Umsetzung, Schlichtheit, hochwertige Materialien, volle Funktionalität auf engstem Raum und technische Ausstattung auf höchstem Niveau.

Als Vertriebszweig der **Stengel GmbH** mit Sitz in Ellwangen/Baden Württemberg stehen uns alle Techniken und Möglichkeiten der Metallverarbeitung zur Verfügung. Hier profitieren wir von eigener Konstruktion und Produktion.



Die Stengel GmbH

Fertigung mit höchster Flexibilität und Produktivität

Durch modernste Umform- und Fertigungsprozesse sind heute Konstruktionen und Designs in der Blechfertigung beinahe grenzenlos möglich.

Wir sind ein mittelständischer Familienbetrieb mit über 50-jähriger Erfahrung in der industriellen Blechbearbeitung. Mit über 1000 Mitarbeitern, ca. 135.000 m² Produktions- und Lagerfläche, eigener Pulverbeschichtung und einem hochmodernen Maschinenpark ist die **Stengel GmbH** in der Lage, die Anforderungen des heutigen Marktes bestens zu erfüllen. Neben den Miniküchen fertigt die **Stengel GmbH** mehr als 50.000 Produkte, unter anderem Nasszellen für den Schiffsbau, Systembäder für den Hochbau, Serverschränke, Büromöbel, Ladeneinrichtungen und viele weitere Produkte für namhafte Hersteller in ganz Europa.



ANLIEFERUNG UNSERER MINIKÜCHEN

Wir garantieren Ihnen eine schnelle und zuverlässige Lieferung gemeinsam mit unseren Partnerunternehmen.



VERPACKUNG

Unsere **Miniküchen** werden in unserer Standardverpackung auf Paletten geliefert. Elektrogeräte wie Backofen, Mikrowelle oder Geschirrspüler werden je nach Küche als separates Packstück beigelegt oder in der Küche verbaut.

UNSERE LOGISTIK- UND SERVICEPARTNER

stengel

UNSER KUNDENDIENST UND SERVICEPARTNER



DACHSER
Intelligent Logistics

UNSER PARTNER FÜR PROJEKTE UND MONTAGEN



Spedition Pfeleiderer GmbH

Oesterleinstrasse 14/1

D-73430 Aalen

Telefon: 07361 / 95509 0

Email: info@deis-pfleiderer.de

Internet: www.spedition-pfleiderer.de

ANSCHLUSS-SCHEMA

SCHRANKKÜCHE SKM

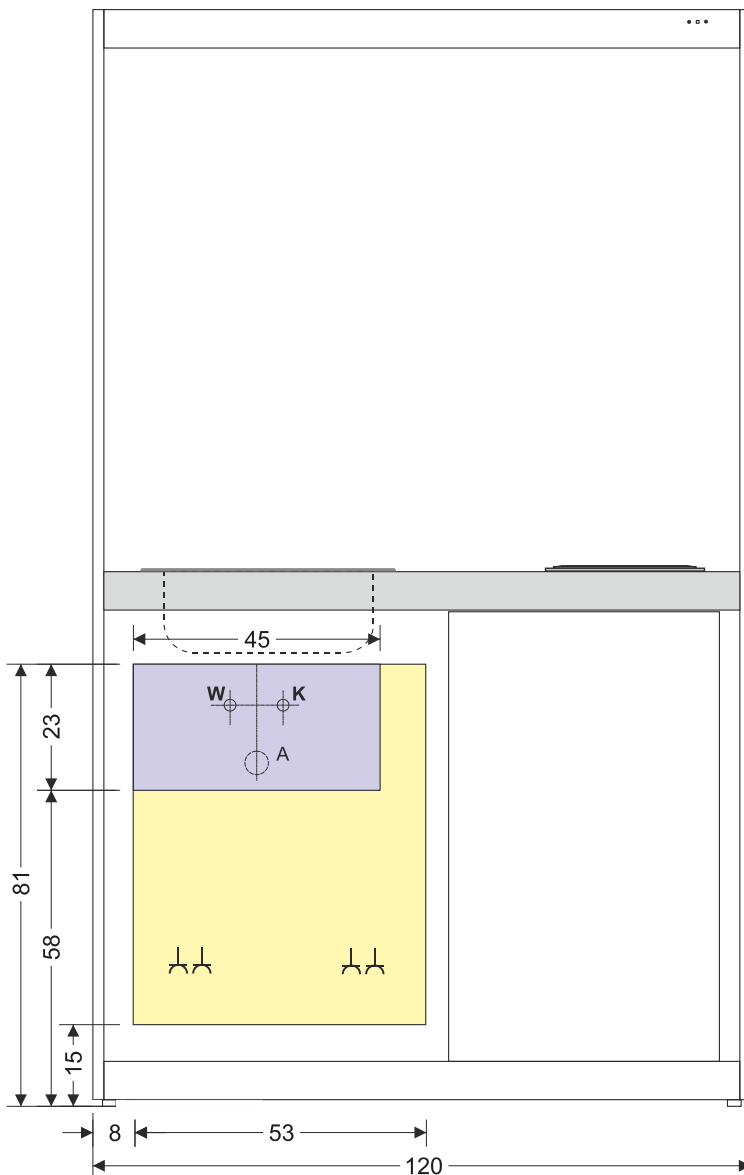

Hinweise:

 = Installationsbereich Wasser

 = Installationsbereich Elektro

 = Steckdosen 230V nach Anzahl der Schaltkreise innerhalb des Installationsbereiches legen

W = Warmwasseranschluss

K = Kaltwasseranschluss

A = Anschluss für Abwasserrohr

Schema ist als Anschlussempfehlung zu betrachten. Abänderungen je nach baulichen Gegebenheiten vor Ort möglich.

Schaltkreise über Sicherheitsschalter (Türabschaltung):
1x 16 A für Kochfeld bis 2200 - 3500W
1x 16 A für Mikrowelle / Licht
(je Schaltkreis eine Steckdose)

Schaltkreise direkt (ohne Türabschaltung)
1x 16 A für Kühlschrank / Geschirrspüler
(je Gerät eine Steckdose 230V)



WICHTIG!!!

Abbildung Anordnung Herdteil rechts Becken links. Bitte vor Installation prüfen, welche Herdteilseite bzw. Beckenseite vorhanden ist und entsprechend seitenverkehrt die Anschlüsse anbringen.

Spätere Reklamationen sind ausgeschlossen.

Wir empfehlen, den Anschluss der Küchen durch eine Sanitär- oder Elektrofachkraft ausführen zu lassen.

ANSCHLUSS-SCHEMA

MINIKÜCHEN MP - MK - ME

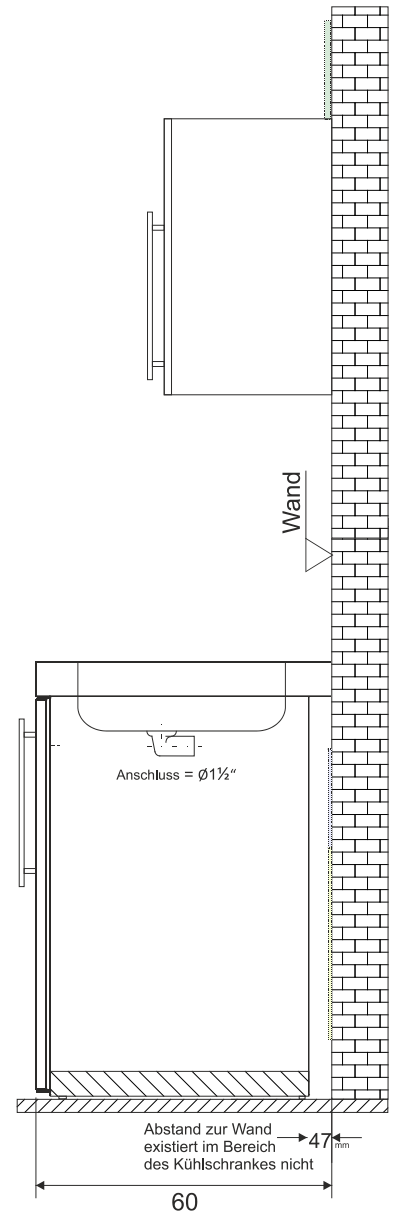
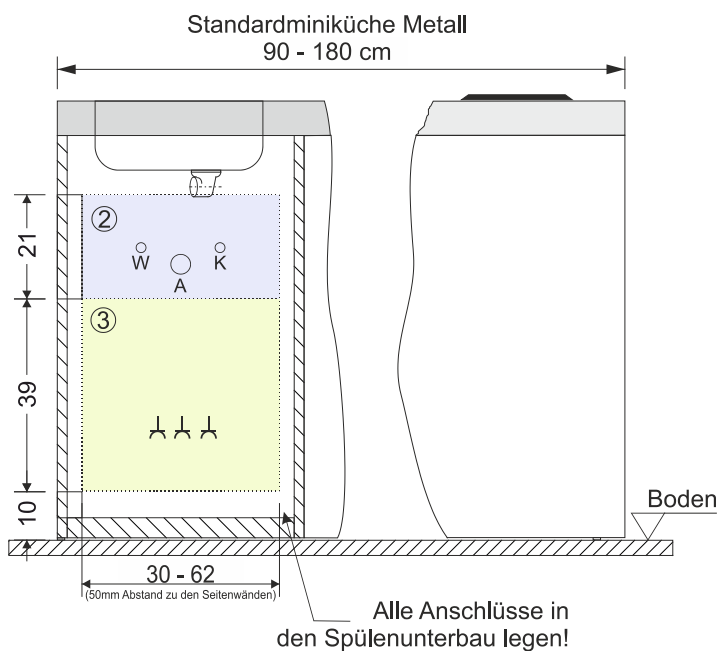
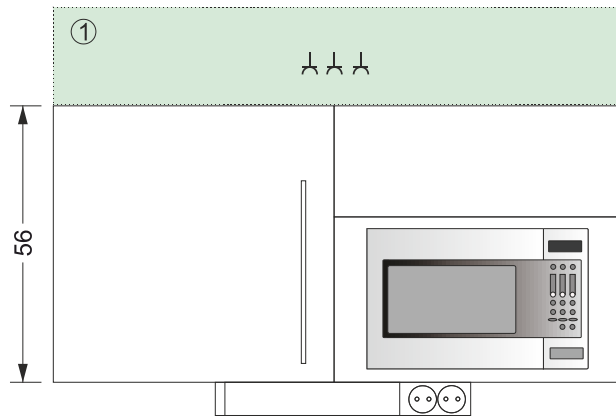

- ① Empfohlener Bereich für Elektroanschlüsse Oberschrank (z.B. Mikrowelle, Leuchten, Dunstabzughaube, etc.)
- ② Empfohlener Bereich für Wasseranschlüsse
- ③ Empfohlener Bereich für Elektroanschlüsse Miniküche (z.B. Kühlschrank, Mikrowelle, Geschirrspüler, Backofen, etc.)

- Unterbauten der Miniküche werden ohne Rückwand geliefert
- Anzahl der Elektroanschlüsse nach Anzahl der Elektrogeräte
- Alle Geräte mit 230V Schukostecker
- Leistungsdaten der Elektrogeräte siehe Datenblätter oder Hinweise im aktuellen Miniküchenkatalog

Abstände im Installationsbereich:

- Wand - Schublade	= 130 mm
- Wand - Geschirrspüler	= 65 mm
- Wand - Kühlschrank Stengel (MK/MP/MD)	= 15-18 mm
- Wand - Kühlschrank Stengel (ME)	= 50 mm
- Wand - Mikrowelle	= 280 mm
- Wand - Mikrowellenofen 30l	= 100 mm
- Wand - Backofen	= 25 mm
- Wand - Fachboden	= 50 mm

5 JAHRE DURCH GARANTIEVERLÄNGERUNG

GARANTIEVERLÄNGERUNG*
- AUF 5 JAHRE -
SPRECHEN SIE MIT IHREM HÄNDLER !



UNSER KUNDENDIENST UND SERVICEPARTNER



*Die allgemeinen Garantiebedingungen finden Sie unter www.stengel-steelconcept.de

Stengel Steel Concept GmbH

Wilhelm-Maybach-Str. 1-3
73479 Ellwangen
Telefon: +49 7961 9121 - 400
E-mail: office@stengel-steelconcept.de

www.stengel-steelconcept.de
www.minikuechen.de

